

CitoPress-

15/-30

Nr instrukcji: 15737025
Wersja C

Data wydania 2019.07.03

Instrukcja obsługi

Oryginalna instrukcja obsługi.

Dotyczy:
CitoPress-15 od numeru seryjnego 57320001
CitoPress-30 od numeru seryjnego 57430001

Spis treści	Strona
Przeznaczenie	3
Środki ostrożności.....	5
Instrukcja obsługi	9
Przewodniki referencyjne	73
Załącznik:.....	125
Lista kontrolna przed instalacją	125

Przeznaczenie

Do profesjonalnego montażu materiałograficznego na gorąco materiałów do dalszej kontroli materiałograficznej i może być obsługiwana wyłącznie przez wykwalifikowany/przeszkolony personel. Maszyna jest przeznaczona wyłącznie do wykorzystania z materiałami eksploatacyjnymi marki Struers, które zostały zaprojektowane specjalnie do wskazanego celu i pod kątem tego typu maszyny.

Maszyna jest przeznaczona do użytku w profesjonalnym środowisku pracy (np. laboratorium materiałograficznego).

Niewłaściwe wykorzystanie maszyny:

Montaż na gorąco materiałów innych niż materiały stałe nadające się do badań materiałograficznych. Maszyny nie wolno wykorzystywać z wszelkiego rodzaju materiałami wybuchowymi i/lub łatwopalnymi, jak również z materiałami, które nie zachowują stabilności podczas ogrzewania lub pod wpływem nacisku.

Modele:

CitoPress-15/-30



UWAGA:

Przed użyciem uważnie przeczytaj instrukcję obsługi!
Kopię instrukcji należy przechowywać w łatwo dostępnym miejscu, tak aby można było z niej skorzystać w przyszłości.

Zadając pytania techniczne lub zamawiając części zamienne, należy zawsze podać *numer seryjny* oraz wartości *napięcia/częstotliwości prądu*. Numer seryjny oraz wartości napięcia prądu można znaleźć na tabliczce znamionowej maszyny. Możemy również poprosić o podanie daty wydania oraz numeru artykułu instrukcji. Informacje te zamieszczone zostały na pokrywie przedniej.

Należy przestrzegać poniższych instrukcji, ponieważ ich naruszenie może spowodować uchylenie zobowiązań prawnych firmy Struers:
Instrukcje obsługi: Instrukcja obsługi firmy Struers może być wykorzystywana wyłącznie w połączeniu z urządzeniem firmy Struers, którego dotyczy.

Firma Struers nie ponosi odpowiedzialności za błędy w tekście/ilustracjach instrukcji obsługi. Informacje zawarte w niniejszej instrukcji obsługi mogą ulec zmianie bez uprzedzenia. Instrukcja obsługi może zawierać informacje o akcesoriach lub częściach niewchodzących w zakres dostawy danej wersji urządzenia.

Treść niniejszej instrukcji obsługi jest własnością firmy Struers. Powielanie jakiegokolwiek części niniejszej instrukcji obsługi bez pisemnej zgody firmy Struers jest niedozwolone.

Wszelkie prawa zastrzeżone. © Struers 2019.

Struers
Pederstrupvej 84
DK 2750 Ballerup
Dania
Telefon +45 44 600 800
Faks +45 44 600 801



CitoPress-15/-30 Środki ostrożności¹

Przed rozpoczęciem użytkowania należy uważnie przeczytać

1. Zignorowanie tych informacji oraz niewłaściwe obchodzenie się z urządzeniem może prowadzić do poważnych obrażeń ciała i szkód materialnych.
2. Maszynę należy zainstalować zgodnie z lokalnymi przepisami bezpieczeństwa. Wszystkie funkcje maszyny i podłączonych do niej urządzeń muszą być sprawne.
3. Operatorzy muszą zapoznać się z rozdziałami „Bezpieczeństwo” i „Zasady użytkowania” niniejszej instrukcji obsługi, a także z odpowiednimi rozdziałami instrukcji obsługi wszystkich podłączonych urządzeń i akcesoriów. Operatorzy muszą zapoznać się z instrukcjami obsługi oraz – w stosownych przypadkach – z kartami charakterystyki wykorzystanych materiałów eksploatacyjnych.
4. Obsługę i konserwację maszyny można powierzyć wyłącznie wykwalifikowanemu/przeszkolonemu personelowi.
5. Maszyna musi być umieszczona na stole roboczym o wytrzymałości wystarczającej do utrzymania jej masy, poziomu i na odpowiedniej wysokości roboczej.
6. Sprawdź, czy rzeczywiste napięcie odpowiada napięciu podanemu z tyłu urządzenia oraz na module grzewczym/chłodzącym. Maszynę należy uziemić.
7. Przed przystąpieniem do jakichkolwiek prac serwisowych należy odłączyć urządzenie od sieci elektrycznej.
8. Podczas montażu lub demontażu urządzenia montażowego należy odłączyć urządzenie od sieci elektrycznej i źródła wody.
9. Upewnij się, że przyłącza wody są prawidłowo zamontowane i szczelne. Główne zasilanie wodą powinno być włączone podczas pracy maszyny. Wyłącz dopływ wody, jeśli nie ma potrzeby wykonywania prac przez dłuższy czas.
10. Podczas pracy woda chłodząca z rury wylotowej wody będzie **bardzo gorąca**. Upewnij się, że nie ma możliwości kontaktu z wodą chłodzącą.
11. Upewnij się, że wąż odpływowy jest bezpiecznie podłączony do systemu odpływowego wody.
12. Jako czynnika chłodzącego należy używać wyłącznie wody (lub wody z dodatkami firmy Struers).

¹ Z karty środków ostrożności, wersja B.

- 13.** Upewnij się, że element mocujący jest zamontowany prawidłowo:
 - Upewnij się, że strzałki są ustawione w jednej linii, aby zablokować mocowanie na miejscu.
 - Upewnij się, że śruba mocująca jest dokręcona.
 - Zamknij pokrywę, przykręć śrubę pokrywy i załóż płytę górną.
- 14.** Przed uruchomieniem prasy upewnić się, że górne zamknięcie z górnym siłownikiem jest prawidłowo zamontowane na cylindrze montażowym.
- 15.** Zachować ostrożność podczas obsługi sfazowanych siłowników (opcja), ponieważ metalowe krawędzie mogą być ostre.
- 16.** Nie używać prasy montażowej z siłą/ciśnieniem większymi niż zalecane dla rzeczywistej średnicy cylindra i materiału montażowego w Podręczniku zastosowań firmy Struers do montażu na gorąco.
- 17.** Po zakończeniu cyklu podgrzewania należy upewnić się, że cylinder montażowy jest schładzany przez co najmniej dwie minuty przed otwarciem.
- 18.** Podczas pracy urządzenia należy zawsze upewnić się, że górne zamknięcie jest dobrze zamocowane.
- 19.** Nie pozostawiaj maszyny bez nadzoru podczas montażu.
- 20.** W przypadku wycieku z układu hydraulicznego lub jakiegokolwiek innej formy awarii, maszynę należy niezwłocznie serwisować.
- 21.** W razie pożaru należy powiadomić osoby postronne, straż pożarną i wyłączyć zasilanie. Należy użyć gaśnicy proszkowej. Nie wolno używać wody.

Urządzenie powinno być eksploatowane wyłącznie zgodnie z jego przeznaczeniem i w sposób opisany w instrukcji obsługi.

Urządzenie jest przeznaczone do użytkowania z materiałami eksploatacyjnymi dostarczonymi przez firmę Struers. Firma Struers nie ponosi odpowiedzialności za szkody wyrządzone użytkownikowi lub urządzeniu w wyniku niewłaściwej eksploatacji, nieprawidłowej instalacji, modyfikacji, zaniedbania, wypadku lub nieprawidłowo przeprowadzonej naprawy.

Demontaż jakiegokolwiek części urządzenia podczas serwisowania lub naprawy powinien być zawsze przeprowadzany przez wykwalifikowanego technika (elektromechanika, elektronika, mechanika, pneumatyka itp.).

Ikony i typografia

Firma Struers stosuje następujące ikony i konwencje typograficzne. Lista komunikatów bezpieczeństwa używanych w niniejszej instrukcji znajduje się w rozdziale [Ostrzeżenia](#).

Zawsze należy zapoznać się z instrukcją obsługi w celu uzyskania informacji na temat potencjalnych zagrożeń oznaczonych ikonami umieszczonymi na maszynie.

Ikony i komunikaty bezpieczeństwa



ZAGROŻENIE ELEKTRYCZNE

wskazuje na zagrożenie elektryczne, które, jeśli nie zostanie wyeliminowane, może spowodować śmierć lub poważne obrażenia.



NIEBEZPIECZEŃSTWO

wskazuje na zagrożenie o wysokim poziomie ryzyka, które, jeśli nie zostanie wyeliminowane, spowoduje śmierć lub poważne obrażenia.



OSTRZEŻENIE

wskazuje na zagrożenie o średnim poziomie ryzyka, które, jeśli nie zostanie wyeliminowane, może spowodować śmierć lub poważne obrażenia.



PRZESTROGA

wskazuje na zagrożenie o niskim poziomie ryzyka, które, jeśli się go nie uniknie, może spowodować niewielkie lub umiarkowane obrażenia.



PRZESTROGA

wskazuje na zagrożenie związane z gorącą powierzchnią lub cieczą, o niskim poziomie ryzyka, które, jeśli się go nie uniknie, może spowodować niewielkie lub umiarkowane obrażenia.



ZAGROŻENIE ZMIĄŻDŻENIEM

wskazuje na zagrożenie zmiążdżeniem, które może spowodować niewielkie, umiarkowane lub poważne obrażenia ciała, jeśli się go nie uniknie.

Ogólne komunikaty



UWAGA

wskazuje na ryzyko uszkodzenia mienia lub potrzebę zachowania szczególnej ostrożności.



WSKAZÓWKA

wskazuje dodatkowe informacje i wskazówki.

Logo „kolor wewnątrz”



Logo „kolor wewnątrz” na okładce niniejszej instrukcji obsługi wskazuje, że zawiera ona kolory, które uważa się za przydatne do prawidłowego zrozumienia jej treści. Dlatego użytkownicy powinni wydrukować ten dokument za pomocą kolorowej drukarki

Konwencje typograficzne

	wskazuje etykiety przycisków lub opcje menu w oprogramowaniu
<i>Kursywa</i>	wskazuje nazwy produktów, pozycje w programach komputerowych lub tytuły rysunków
<u>Niebieski tekst</u>	wskazuje łącze do innej sekcji lub strony internetowej
■ Punkty	wskazują niezbędny etap pracy

Instrukcja obsługi

Spis treści	Strona
1. Pierwsze kroki.....	12
Opis urządzenia	12
Sprawdzanie zawartości opakowania	13
Rozpakowanie CitoPress	13
Umieszczanie CitoPress	13
Zalecane wymiary stołu warsztatowego	14
Zapoznanie się z CitoPress	15
Poziom hałasu.....	16
Zasilanie.....	17
Otwieranie zaworu wentylacyjnego	20
Doprowadzenie wody	21
Podłączanie dopływu wody	21
Podłączanie wylotu wody	21
Montaż dolnego siłownika	22
Instalacja zespołu montażowego.....	23
Zespół montażowy: Widok z dołu	23
Przyłącza wody	25
Zespół montażowy: Widok z boku	25
Montaż ramienia wychylnego	27
Montaż osłony górnej	27
Wymiana dolnego siłownika	27
Demontaż zespołu montażowego	29
Wymiana zespołu montażowego	29
Demontaż górnego siłownika	30
Instalacja CitoDoser (opcja)	31
Montaż płyty bazowej urządzenia CitoDoser	31
Instalacja jednostki dozującej CitoDoser	32
Ustawienia programu	34
Korzystanie z menu oprogramowania	36
Menu konfiguracji i rozszerzeń	37
Menu rozszerzeń.....	38
Ustawianie języka	39
2. Obsługa podstawowa	41
Korzystanie ze sterowania	41
Panel sterowania CitoPress-30	41
Funkcje panelu sterowania.....	42
Ekran konfiguracji procesu	43
Korzystanie z menu konfiguracji procesu	45
Wybór Metody montowania.....	45
Tryb wrażliwości.....	46
Ponowne użycie Ustawień Metody dla Następnej Próbkki	47
Montaż próbki	52
Zakładanie próbki.....	52

Wlewanie żywicy nad porcją próbki przy użyciu urządzenia dozującego.....	52
Ręczne nalewanie żywicy na próbkę.....	53
Zamykanie Zamknięcia Górnego.....	53
Rozpoczęcie procesu mocowania.....	54
Zatrzymanie procesu montowania.....	56
Zdejmowanie Górnego Zamknięcia.....	56
3. Konserwacja.....	57
Codzienna kontrola.....	57
Codzienna konserwacja.....	57
pozostałości.....	57
Czyszczenie siłowników.....	57
Smarowanie Gwintów Górnego Zamknięcia.....	59
Cotygodniowa konserwacja.....	59
Sprawdzanie wody chłodzącej.....	59
Comiesięczna konserwacja.....	59
Czyszczenie pod dolnym siłownikiem.....	59
Wymiana wody chłodzącej.....	59
Coroczna konserwacja.....	61
Sprawdź zamocowane śruby.....	61
Czyszczenie filtra wody.....	61
Odkamienianie węzownicy chłodzącej.....	61
Opróżnianie jednostki dozującej CitoDoser.....	62
Czyszczenie jednostki dozującej CitoDoser.....	64
Części zamienne.....	65
4. Ostrzeżenia.....	66
Lista komunikatów bezpieczeństwa w instrukcji.....	66
Symbole na maszynie.....	69
5. Transport i magazynowanie.....	70
6. Utylizacja.....	72
1. Działania zaawansowane.....	75
Podłączanie jednostki chłodzącej Cooli (opcjonalne).....	75
Modyfikacja węża wysokociśnieniowego.....	75
Podłączanie do jednostki Cooli.....	76
Korzystanie z bazy danych metod (opcja).....	77
Tworzenie i przechowywanie metod użytkownika w bazie danych.....	77
Zapisywanie metody Użytkownika.....	80
Korzystanie z menu Wprowadź nazwę.....	82
Tworzenie żywicy użytkownika.....	86
Korzystanie z menu ustawień.....	88
Tworzenie i usuwanie powiązań CitoDoser.....	92
Tworzenie powiązania jednostki dozującej CitoDoser.....	92
Usuwanie powiązania jednostki dozującej CitoDoser.....	94

Ustawianie trybu działania.....	96
2. Wiedza Struers	99
3. Przewodniku Aplikacji dla Montażu na Gorąco	100
4. Akcesoria	100
5. Materiały eksploatacyjne	100
6. Rozwiązywanie problemów	101
7. Service.....	107
Menu serwisowe	107
Dostęp do menu serwisowych.....	107
Menu statystyki	108
Menu czujników	110
Menu dozownika	112
8. Części zamienne i schematy	113
Schematy	113
Schemat blokowy 15733050	114
Schemat obwodu 15733100.....	115
Schemat wody 15731001	116
Schemat hydrauliczny 15731000	117
Schemat blokowy 15743050	118
Schemat obwodu 15743100.....	119
Schemat wody 15741001	120
Schemat hydrauliczny 15741000	121
9. Kwestie prawne i przepisowe	122
FCC - Informacja.....	122
10. Dane techniczne	123

1. Pierwsze kroki

Opis urządzenia

CitoPress-15/-30 to elektrohydrauliczne jednostki do porcji próbek materiałograficznych do montażu na gorąco z materiałami do mocowania na gorąco firmy Struers. Każdy zespół montażowy może być wyposażony w różne rozmiary cylindrów. Cylindry można łatwo wymienić, jeśli potrzebna jest inna średnica. Wymagana wielkość cylindra zależy od rozmiaru próbki, która ma zostać zamontowana.

Urządzenie CitoPress-15/-30 ma wbudowaną instrukcję montażu na gorąco zawierającą wszystkie żywice firmy Struers.

CitoPress-15/-30 automatycznie dostosowuje wybraną metodę do wielkości cylindra i wybranej żywicy.

Opcja - metody określone przez klienta można dodawać i przechowywać w urządzeniu CitoPress-15/-30.

Aby uruchomić CitoPress-15/-30, operator podnosi siłownik. Próbkę umieszcza się na siłowniku, który jest następnie opuszczany do najniższego położenia. Wymagany materiał montażowy jest wlewany do cylindra. Górne zamknięcie jest zamykane i można rozpocząć proces montażu.

Po zakończeniu montażu maszyna zatrzymuje się automatycznie. Po zakończeniu chłodzenia można otworzyć górne zamknięcie. Siłownik unosi się do górnej granicy i usuwa zamontowaną porcję próbki. Porcja próbki jest gotowa do szlifowania/polerowania.

Maszynę można zatrzymać w dowolnym momencie podczas montażu, naciskając przycisk STOP.

W celu automatycznego dozowania żywicy na CitoPress-15 i -30 można zamontować urządzenie CitoDoser (wyposażenie dodatkowe).

Firma Struers zaleca przygotowanie lokalnego systemu wyciągu w celu usunięcia pyłu i oparów z obszaru roboczego.

Terminy użyte do celów niniejszej instrukcji,

Próbka	Służy do odnoszenia się do materiału, który ma zostać zamontowany.
Porcja próbki	Służy do odwoływania się do materiału, który został zamontowany i jest gotowy do dalszego przygotowania.

Sprawdzanie zawartości
opakowania
CitoPress-15/-30

Opakowanie zawiera następujące elementy:

- 1 Maszyna CitoPress-15/-30
- 1 Ramię odchylnie
- 3 Przewody zasilające
- 1 Wąż ciśnieniowy (wlot wody)
- 1 Uszczelka filtra
- 1 Pierścień redukcyjny uszczelki filtra
- 1 Uszczelka
- 1 Uszczelka pierścienia redukcyjnego
- 2 Łyżki pomiarowe do materiałów montażowych
- 1 Lejek
- 1 Klucz inbusowy (2,5 mm)
- 1 Instrukcja montażu na gorąco CitoPress
- 1 Zestaw instrukcji obsługi

Zespół montażowy

- 1 Zespół montażowy
- 1 Górne zamknięcie z górnym siłownikiem
- 1 Dolny siłownik
- 1 Sworzeń tłokowy
- 1 Środek antyadhezyjny do mocowania, Struers AntiStick
- 1 Zgarniacz
- 1 Środek smarny

Rozpakowanie CitoPress



UWAGA

Zachowaj pudełko, piankowe bloczki, śruby i złączki do wykorzystania w przyszłości. Nieużywanie oryginalnego opakowania i elementów mocujących może spowodować poważne uszkodzenia urządzenia i unieważnić gwarancję.

- Wyjmij skrzynię.
- Wykręć śruby mocujące ze wsporników transportowych, które mocują urządzenie CitoPress do palety transportowej.

Umieszczanie CitoPress

Urządzenie CitoPress należy umieścić na stabilnym stole lub stole roboczym na odpowiedniej wysokości roboczej.

- Podnieś urządzenie CitoPress, trzymając je pod podstawą urządzenia, po lewej i prawej stronie. Do podniesienia maszyny potrzebne są dwie osoby.
- Umieść maszynę na stole roboczym.
- Umieść urządzenie w pobliżu przyłączy zasilania sieciowego, wody (wlot) i wody ręcznej (wylot).
- Jeśli urządzenie ma być podłączone do urządzenia chłodzącego z funkcją recyrkulacji, należy upewnić się, że pod stołem jest miejsce na jego miejsce.

Zalecane wymiary stołu warsztatowego

Aby ułatwić dostęp w celu wykonania czynności serwisowych, należy pozostawić wystarczającą ilość miejsca wokół urządzenia.

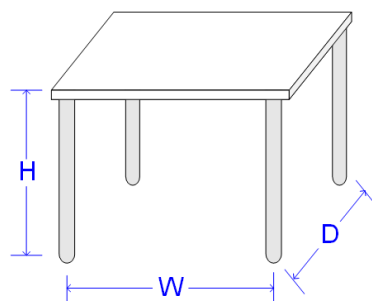

Wysokość (Wys./H):	Preferencje lokalne
Szerokość (Szer./W)	92cm/ 36,2"
Głębokość (Gł./D):	90 cm / 35,4"

Zalecane wymiary stołu warsztatowego. Wysokość stołu (X) odpowiada lokalnym preferencjom.



WSKAZÓWKA

Upewnij się, że stanowisko pracy jest odpowiednio oświetlone. Unikaj bezpośredniego olśnienia (oślepiające źródła światła w linii wzroku operatora) i odblaskowego światła (odbicia źródeł światła).

Zapoznanie się z CitoPress

Poświęć chwilę, aby zapoznać się z lokalizacją i nazwami elementów maszyny CitoPress.

Widok od przodu

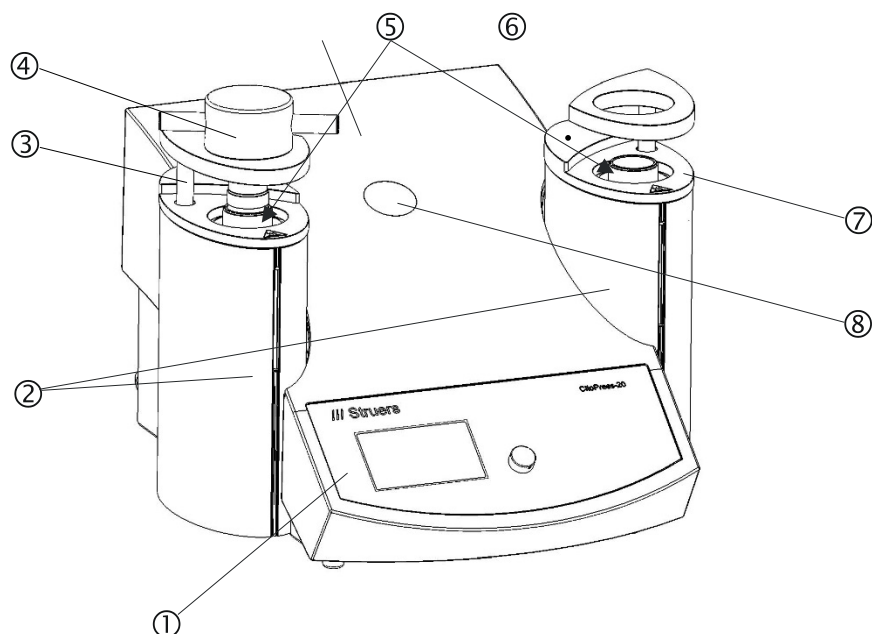

- ① Panel sterowania
- ② Pokrywy jednostek montażowych
- ③ Ramię wychylne do zamykania od góry (winda)
- ④ Górne zamknięcie
- ⑤ Cylindry
- ⑥ Wkręt pokrywy*
- ⑦ Płyta górna zespołu montażowego
- ⑧ Plastikowa zatyczka (punkt mocowania CitoDoser)

* Śruba pokrywy - tylko w urządzeniu CitoPress od następującego numeru seryjnego:

CitoPress-15 s/n: 57310517

CitoPress-30 s/n: 57411456

Widok z tyłu

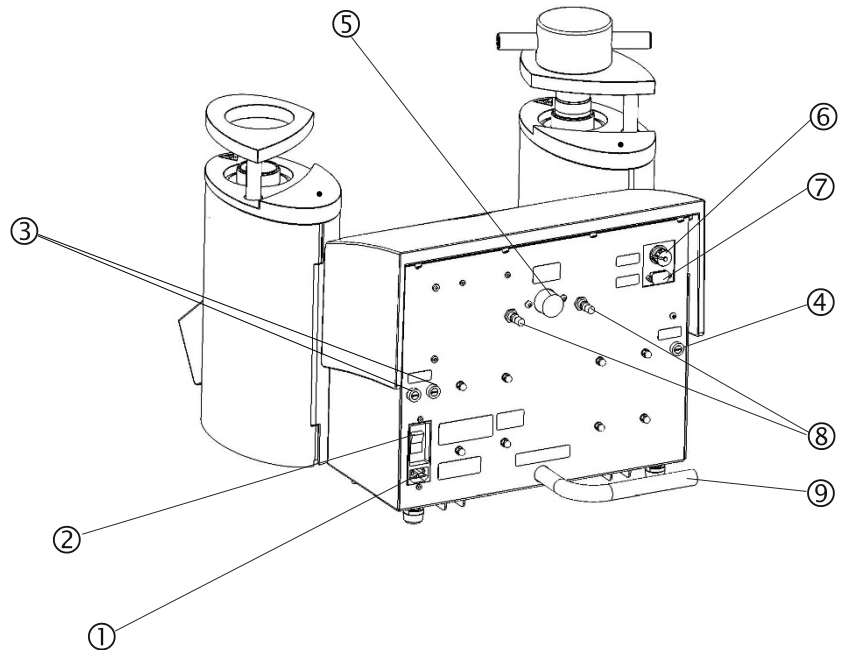

- ① Gniazdo przyłącza sieciowego
- ② Przełącznik zasilania
- ③ Uchwyty bezpieczników
- ④ Uchwyt bezpieczników: pompa hydrauliczna
- ⑤ Wlot wody
- ⑥ Złącze przewodu kontrolnego Cooli 24 V / CAN
- ⑦ Gniazdo serwisowe RS232
- ⑧ Zawory wentylacyjne
- ⑨ Rura wylotowa wody

Poziom hałas

Informacje na temat wartości poziomu ciśnienia akustycznego można znaleźć w rozdziale [Dane techniczne](#) na końcu niniejszej instrukcji obsługi.



PRZESTROGA

Długotrwałe narażenie na głośne dźwięki może spowodować trwałe uszkodzenie słuchu.
Używaj ochronników słuchu, jeśli narażenie na hałas przekracza poziomy określone przez lokalne przepisy.

Zasilanie



ZAGROŻENIE ELEKTRYCZNE

Maszyna musi być uziemiona.
Sprawdź czy napięcie sieciowe odpowiada napięciu podanemu na tabliczce znamionowej z boku urządzenia.
Niewłaściwe napięcie może spowodować uszkodzenie obwodu elektrycznego.

Zobacz [Dane Techniczne](#) w tylnej części Instrukcji, aby uzyskać informacje na temat zasilania elektrycznego i zużycia prądu.

Gniazdo zasilania

Gniazdo zasilania sieciowego musi być łatwo dostępne i umieszczone 0,6 m - 1,9 m (2½" - 6") nad poziomem podłoża. (Zalecany jest górny limit 1,7 m (5' 6")).

CitoPress są dostarczane z 3 typami kabli sieciowych:

Połączenie z maszyną



Wszystkie kable są wyposażone w złącze kablowe IEC 320, które musi zostać podłączone do CitoPress.

Zasilanie jednofazowe



Wtyczka 2-stykowa (europejska Schuko) jest przeznaczona do stosowania na jednofazowych złączach. Jeśli wtyczka dostarczana na tym kablu nie jest dopuszczona do użytku w danym kraju, należy ją wymienić na zatwierdzoną wtyczkę. Przewody muszą być podłączone w następujący sposób:

Żółty/zielony: uziemienie
Brązowy: linia (pod napięciem)
Niebieski: neutralny

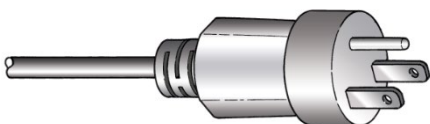

Wtyczka 3-stykowa (północnoamerykańska NEMA 5-15P) jest przeznaczona do stosowania na połączeniach jednofazowych. Jeśli wtyczka dostarczana na tym kablu nie jest dopuszczona do użytku w danym kraju, należy ją wymienić na zatwierdzoną wtyczkę. Przewody muszą być podłączone w następujący sposób:

Zielony: uziemienie
Czarny: neutralny
Puste: linia (pod napięciem)

Zasilanie 2-fazowe



Wtyczka 3-stykowa (północnoamerykańska NEMA 6-15P) jest przeznaczona do stosowania na 2-fazowych połączeniach zasilania. (Kabel ten jest zalecany do stosowania z urządzeniem CitoPress-30). Jeśli wtyczka dostarczana na tym kablu nie jest dopuszczona do użytku w danym kraju, należy ją wymienić na zatwierdzoną wtyczkę. Przewody muszą być podłączone w następujący sposób:

Zielony: uziemienie
Czarny: linia (pod napięciem)
Puste: linia (pod napięciem)



ZAGROŻENIE ELEKTRYCZNE

NIE używać tego kabla do podłączania urządzeń zasilanych napięciem 110 V. Nieprzestrzeganie tego zalecenia może spowodować szkody materialne.

***Uwaga dotycząca instalacji w Ameryce Północnej i Japonii:**
Urządzenie CitoPress-30 musi być podłączone do 200-240 V, aby umożliwić jednoczesne ogrzewanie obu cylindrów (użyć kabla NEMA 6-15P).

CitoPress-15/-30
Instrukcja obsługi

Jeśli urządzenie CitoPress-30 jest podłączone do 100-120 V (kabel NEMA 5-15P), tylko jeden cylinder może być podgrzewany jednocześnie.

Otwieranie zaworu wentylacyjnego

Otwórz zawór wentylacyjny, aby wyrównać ciśnienie w układzie hydraulicznym maszyny. Zawór jest zamknięty podczas transportu i zabezpieczony zatyczką z tworzywa sztucznego.

- Zdejmij plastikowy kapturek z zaworu.
- Całkowicie otwórz zawór
- Unieruchom zawór w pozycji otwartej za pomocą nakrętki zabezpieczającej.



UWAGA

CitoPress-30 ma dwa zawory wentylacyjne.

Doprowadzenie wody

Woda chłodząca może być dostarczana z sieci wodociągowej lub przez recyrkulacyjną jednostkę chłodzącą. Instrukcje podłączania urządzenia chłodzącego z funkcją recyrkulacji można znaleźć w części „[Podłączanie urządzenia chłodzącego Cool](#)”.

Podłączanie dopływu wody

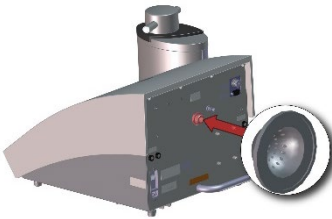

Aby podłączyć się do sieci wodociągowej:

- Włóż uszczelkę filtra do wlotu wody płaską stroną skierowaną na zewnątrz.
- Podłącz przewód ciśnieniowy do przewodu doprowadzającego wodę.
- Całkowicie dokręć nakrętkę łączącą.
- Podłączyć drugi koniec węża ciśnieniowego do kranu wodociągowego zimnej wody:
 - W razie potrzeby zamontować pierścień redukcyjny z uszczelką na kranie wodociągowym.
 - Całkowicie dokręć nakrętkę łączącą.



UWAGA

Podłączać wyłącznie do zimnej wody.

Podłączanie wylotu wody

- Umieść niepodłączony koniec rurki wylotowej wody w odpływie.



PRZESTROGA

Oparzenie.
Woda z rurki wylotowej wody może być bardzo gorąca.



UWAGA

Upewnij się, że rurka nie jest zatkana i że jest dostateczny spadek (rurka jest poniżej CitoPress), tak aby woda chłodząca odprowadzała się przez dren.
Nie podłączaj do ciśnieniowego systemu odprowadzania wody.

Montaż dolnego siłownika

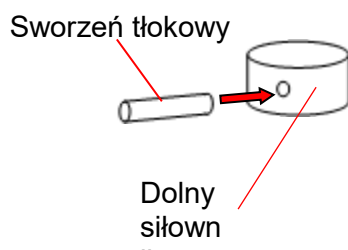
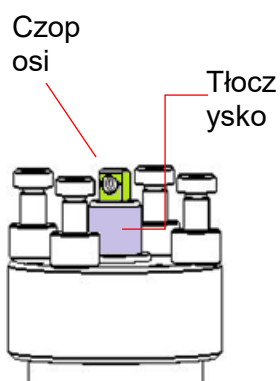

Aby zainstalować dolny siłownik, przed zainstalowaniem jednostki montażowej:

- Zdejmij górne zamknięcie i ramię odchylnie (jeśli zostało już zamontowane).
- Odkręć śrubę pokrywy i zdjąć górną płytę zespołu montażowego.
- Otwórz pokrywę zespołu montażowego.
- Umieść dolny siłownik na górze tłoczyska.
- Wyrównaj otwór w dolnym siłowniku z otworem w czopie osi na górze pręta.



- Wprowadź sworzeń tłokowy.
- Upewnij się, że końcówki sworzni nie wystają.



Instalacja zespołu montażowego



ZAGROŻENIE ELEKTRYCZNE

Podczas instalacji urządzenia montażowego należy odłączyć urządzenie od sieci elektrycznej i źródła wody.

Instalacja zespołu montażowego musi zostać przeprowadzana przez wykwalifikowane lub przeszkolone osoby.

Podłącz przyłącza wody i elektryczne w podanej kolejności.

Podłączenie przyłączy wody przed wykonaniem połączeń elektrycznych może spowodować wyciek wody do połączeń elektrycznych i doprowadzić do zwarcia.

W CitoPress:

- Umieścić zespół montażowy luźno nad cylindrem hydraulicznym.
- Obrócić jednostkę montażową tak, by otwory blokujące otwory na klucz znalazły się w jednej linii z 4 kołkami na cylindrze hydraulicznym.

Zespół montażowy: Widok z dołu

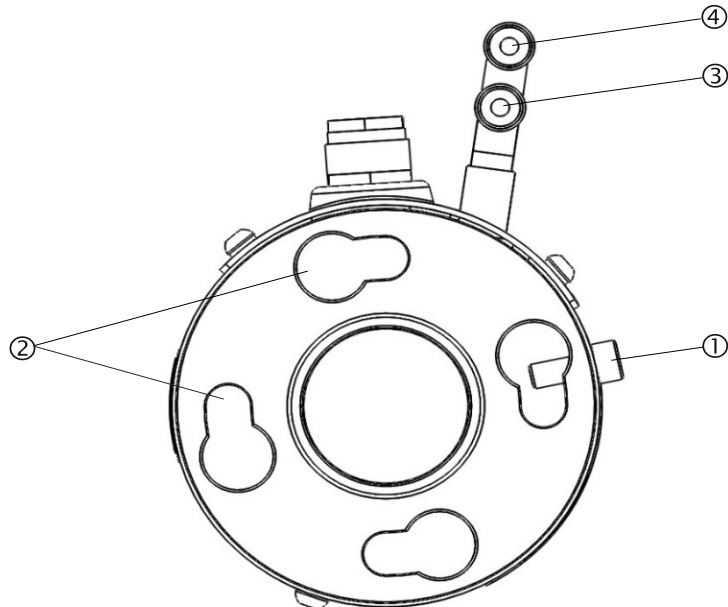

- ① Śruba ustalająca
- ② Otwory do blokowania
- ③ Przyłącze wylotowe: złączka męska (niebieska)
- ④ Przyłącze wlotowe: złączka męska (czerwona)

- Opuścić jednostkę na sworznie cylindra hydraulicznego.
- Przesunąć przewody i złączki wodne zespołu montażowego na jedną stronę, aby upewnić się, że nie ograniczają ruchu podczas blokowania we właściwym położeniu
- Kiedy jednostka montażowa znajduje się na górze cylindra hydraulicznego, przekreślić ją zgodnie z ruchem wskazówek

zegara, aż dwie strzałki znajdą się w jednej linii i zablokują się we właściwej pozycji.

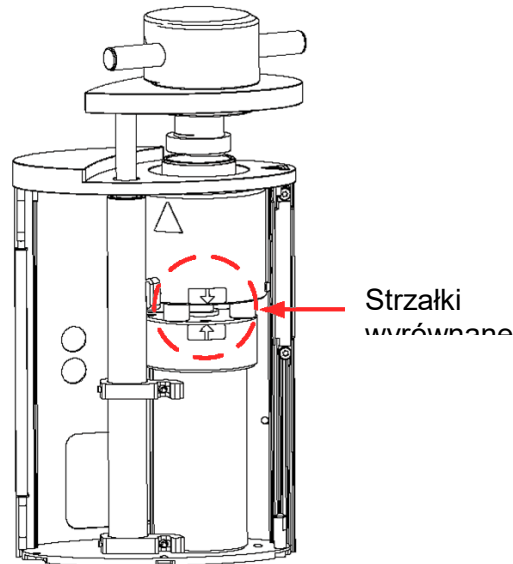

UWAGA

Sprawdź ponownie, czy mocowanie jest zablokowane.
W przeciwnym razie urządzenie CitoPress może ulec uszkodzeniu podczas pracy.

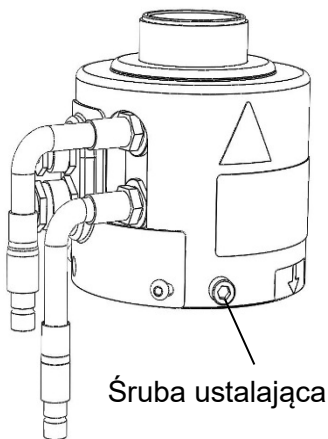

- Jeśli urządzenie montażowe ma zostać zamontowane na prawej wieży (tylko CPM-30), należy przesunąć śrubę ustalającą do otworu śruby zabezpieczającej dla jednostki 2 (patrz ilustracja).
- Dokręć śrubę zabezpieczającą.
- Podłącz dwa luźne kable jednostki montażowej do dwóch gniazd w urządzeniu CitoPress.
Duża wtyczka do dużego gniazdka (czerwona kropka na wtyczce skierowana w górę) i mała wtyczka do małego gniazda. Dokręć nakrętki łączące na obu wtyczkach, aby zabezpieczyć połączenie.

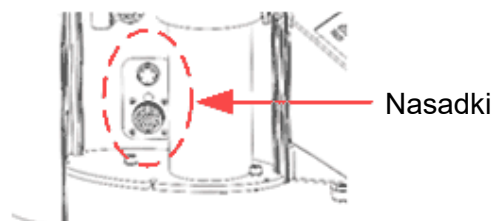

CitoPress-15/-30
Instrukcja obsługi

Przyłącza wody

Przyłącza wody są oznaczone kolorami.

Przyłącze wlotowe czerwone
Przyłącze wylotowe: niebieskie

- Podłącz męskie złącza dopływu i wylotu wody na zespole montażowym do żeńskich łączników na CitoPress.
 - Przytrzymaj kołnierz sprężynowy w dół i podłącz przyłącze wody.
 - Zwolnij kołnierz sprężynowy i sprawdź, czy przyłącze wody jest zabezpieczone.

Zespół montażowy: Widok z boku

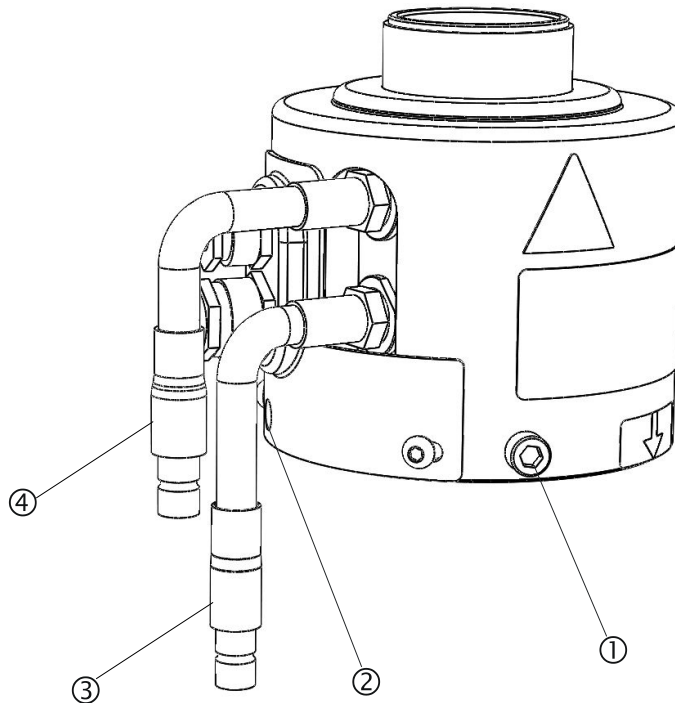

- ① Śruba ustalająca
- ② Otwór na śrubę ustalającą dla drugiego zespołu (tylko wieża prawa, CitoPress-30)
- ③ Przyłącze wylotowe: złączka męska (niebieska)
- ④ Przyłącze wlotowe: złączka męska (czerwona)

- Zamknąć pokrywę.
- Przymocuj śrubę pokryw
- Załóż górną płytę i przykręć śrubę mocującą pokrywę.



UWAGA

W celu zapewnienia optymalnej wydajności i bezpieczeństwa operatora:

- Upewnij się, że strzałki są ustawione w jednej linii, aby zablokować mocowanie na miejscu.
- Upewnij się, że śruba mocująca jest dokręcona.
- Zamknij pokrywę i załóż górną płytę.

Montaż ramienia wychylnego

- Zamontuj ramię wychylne, wsuwając je przez otwór w płycie górnej i do tulei w pokrywie zespołu montażowego.

Montaż osłony górnej

- Zamontuj osłonę górną w otworze w górnej części ramienia wychylnego.



UWAGA:

Po wymianie zespołu montażowego należy zmienić wielkość górnego zamknięcia na odpowiednią.

Wymiana dolnego siłownika

Aby uzyskać dostęp do dolnego siłownika, wykonaj poniższe kroki:

- Włącz CitoPress.
- Naciśnij przycisk SIŁOWNIK W DÓŁ na kilka sekund, aby opuścić siłownik do najniższego położenia.
- Wyłącz CitoPress.
- Zdejmij górne zamknięcie i ramię wychylne.
- Odkręć śrubę mocującą pokrywę.
- Zdejmij górną płytę zespołu montażowego.
- Otwórz pokrywę zespołu montażowego.

- Odłącz węże wodne - wyraźnie oznaczone kolorem niebieskim (wlot) i czerwonym (wylot).
- Wykręć śrubę zabezpieczającą
- Obróć moduł chłodzący/grzejny w kierunku przeciwnym do ruchu wskazówek zegara i zdejmij go.

Jednostka
chłodząca/ogrzewająca

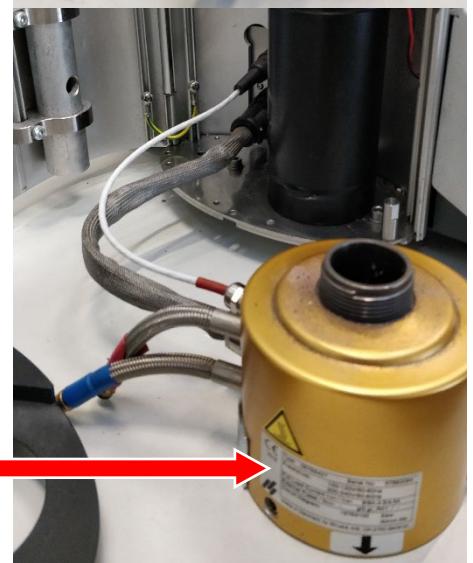

- Wypchnij sworzeń tłoka z dolnego siłownika i podnieś go.
- Umieść nowy dolny siłownik na górze tłoczyska.
- Wyrównaj otwór w dolnym siłowniku z otworem w czopie osi na górze pręta.



- Wprowadź sworzeń tłokowy.
- Upewnij się, że końcówki sworzni nie wystają.



Aby zmontować zespół montażowy, należy wykonać następujące czynności:

- Zamontuj moduł chłodzenia/ogrzewania i obracaj go w kierunku zgodnym z ruchem wskazówek zegara, aż dwie strzałki znajdą się w jednej linii.
- Wkręć śrubę ustalającą – nie używaj siły.
- Podłącz wodę.
- Zamknij pokrywę zespołu montażowego i zamontuj górną płytę zespołu montażowego.
- Przymocuj śrubę pokrywy.
- Zamocuj górne zamknięcie i ramię wychylne.



WSKAZÓWKA

Nagromadzenie materiału montażowego może utrudnić wyjęcie dolnego siłownika z zespołu montażowego. W celu uzyskania informacji na temat sposobu poluzowania dolnego siłownika należy skontaktować się z działem serwisowym firmy Struers.

Demontaż zespołu montażowego



ZAGROŻENIE ELEKTRYCZNE

- Przed zdemontowaniem urządzenia należy odłączyć urządzenie od sieci elektrycznej i sieci wodociągowej.
- Demontaż zespołu montażowego musi zostać przeprowadzany przez wykwalifikowane lub przeszkolone osoby.



PRZESTROGA

Podczas pracy zespół montażowy nagrzewa się do wysokich temperatur.

- Przed demontażem zespołu montażowego należy upewnić się, że jest wystarczająco zimny, aby można było go obsługiwać.

- Zdejmij górne zamknięcie.
- Zdejmij ramię wychylne, podnosząc je z jego mocowania.
- Odkręć śrubę mocującą pokrywę.
- Zdejmij górną płytę.
- Otwórz pokrywę zespołu montażowego.



UWAGA

Odłącz przyłącza wody i elektryczne w podanej kolejności. Odłączenie połączeń elektrycznych przed przyłączeniem wody może spowodować przeciek wody do nich.

- Odłącz złącza męskie wlotu i wylotu wody jednostki montażowej od żeńskich złązek urządzenia. Odczekaj 5 sekund, aż woda wypłynie z węzownicy chłodzącej.
- Poluzuj nakrętki łączące na dużych i małych wtyczkach elektrycznych, a następnie wyciągnij wtyczki z gniazd.
- Poluzuj śrubę mocującą.
- Przekręć element mocujący w kierunku przeciwnym do ruchu wskazówek zegara, aż się zatrzyma.
- Zdejmij zespół montażowy z cylindra hydraulicznego.

Wymiana zespołu montażowego

Postępuj zgodnie z instrukcjami w rozdziałach "[Demontaż zespołu montażowego](#)" i "[Instalacja zespołu montażowego](#)".

Demontaż górnego siłownika

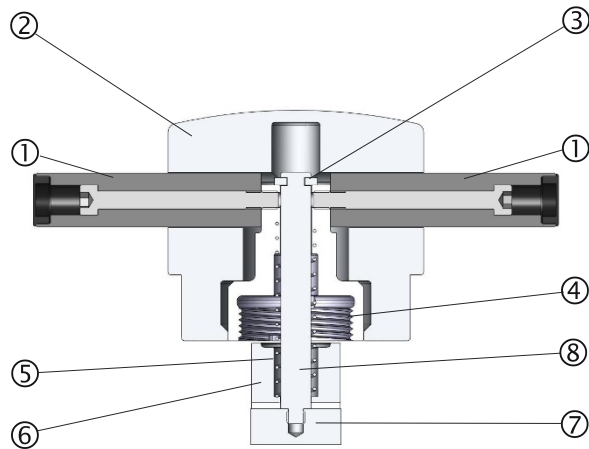

- | | | | |
|---|-----------------------------|---|--------------------|
| ① | Uchwyty | ⑤ | Sprężyna |
| ② | Nakładka górnego zamknięcia | ⑥ | Element dystansowy |
| ③ | Podkładka ustalająca | ⑦ | Górny siłownik |
| ④ | Nakrętka górna | ⑧ | Pręt |

- Odkręć uchwyty po obu stronach nakładki górnego zamknięcia (①).
Zdemontuj uchwyty, obracając je w lewo.
- Zdejmij nakładkę górnego zamknięcia (②).
- Zdejmij podkładkę ustalającą(③).
- Zdejmij górną nakrętkę(④), sprężynę(⑤) i przekładkę(⑥).
- Wyciągnij górny siłownik. Nie wyjmuj pręta (⑧) z górnego siłownika, chyba że jest to absolutnie konieczne.
- Jeśli konieczne jest usunięcie pręta, przytrzymaj górny siłownik (⑦) w imadle lub podobnym urządzeniu z miękkimi szczękami. Powierzchnia siłownika musi być zabezpieczona plastikiem lub miękkim metalem.

Instalacja CitoDoser (opcja)
Montaż płyty bazowej urządzenia
CitoDoser



ZAGROŻENIE ELEKTRYCZNE

- Podczas instalacji urządzenia dozującego należy odłączyć urządzenie od sieci elektrycznej.
- Instalacja CitoDosera musi być przeprowadzona przez osoby wykwalifikowane lub poinstruowane.

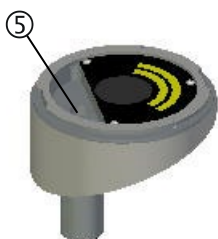
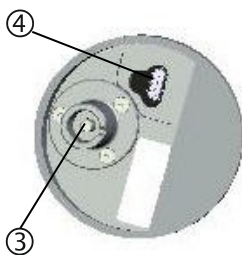
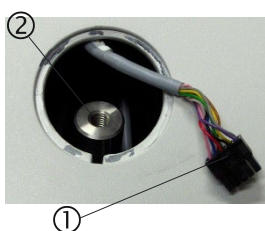

- Za pomocą śrubokręta lub podobnego narzędzia ostrożnie zdejmij plastikową zatyczkę, która zakrywa punkt mocowania urządzenia CitoDoser.

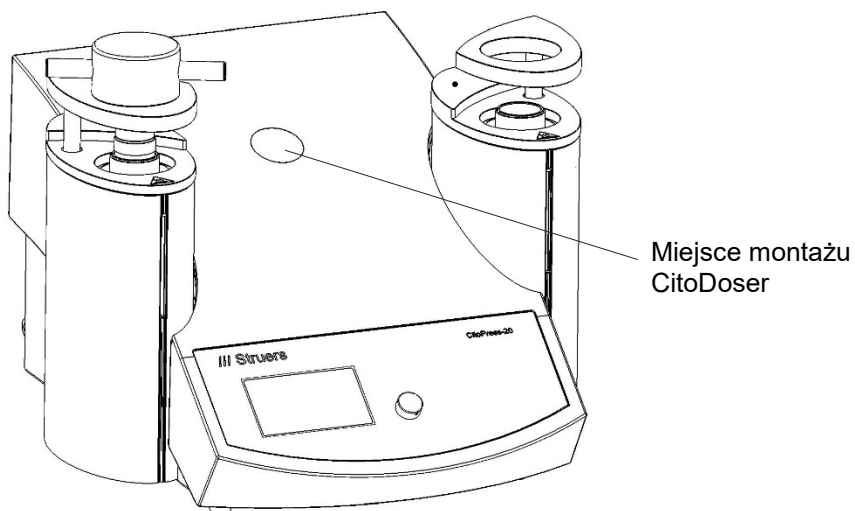

- Ostrożnie przetnij opaskę zaciskową mocującą kabel do wału ② wewnątrz otworu montażowego.
- Podłączyć wtyczkę ① na końcu kabla do gniazda na spodzie płyty podstawy jednostki dozującej ④.
- Umieść jednostkę bazową w otworze montażowym, wsuwając oprawkę bagnetową ③ nad trzonem ② wewnątrz otworu montażowego.
- Mocno przykręć płytę podstawy za pomocą śruby z gniazdem sześciokątnym ⑤.

Instalacja jednostki dozującej
CitoDoser

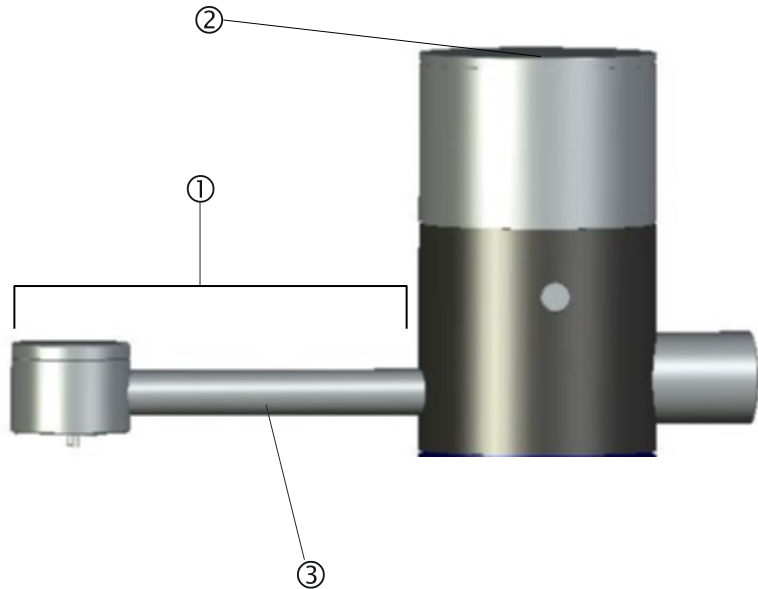

- ① Dziobek
- ② Pokrywa
- ③ Obudowa przenośnika ślimakowego

Montaż jednostki dozującej
CitoDoser

- Trzymaj urządzenie nad płytą podstawy jednostki dozującej tak, aby dziobek ① znajdował się z przodu urządzenia.
- Umieść tylną część jednostki dozującej, zaczynając od tylnej części płyty podstawy.
- Na płycie bazowej i jednostce dozującej (przedniej i tylnej) znajdują się 2 szczeliny, które muszą być ustawione w linii. W razie potrzeby obróć jednostkę dozującą nieco w jedną stronę, aż szczeliny lokalizacyjne znajdą się w jednej linii, a jednostka dozująca będzie ustawiona płasko na górze jednostki podstawowej.
- Obróć jednostkę dozującą, aby ją bezpiecznie zablokować na płycie podstawy.

Przed użyciem urządzenia dozującego należy przypisać metodę, patrz „[Tworzenie i usuwanie powiązań CitoDoser](#)” w poradniku referencyjnym.

Demontaż jednostki dozującej
CitoDoser

- Gdy dziobek znajduje się na środku urządzenia, wyrównaj szczeliny na jednostce dozującej i płycie podstawy.
- Unieść przód (końcówkę z dziobkiem) dozownika do góry. Gdy szczeliny lokalizacyjne są prawidłowo ustawione w linii, możliwe będzie podniesienie przedniej części jednostki dozującej z płyty podstawy.
- Gdy przednia część urządzenia znajdzie się poza płytą podstawy, lekko popchnij jednostkę dozującą do tyłu i podnieś je jednocześnie. Gdy tylne szczeliny lokalizacyjne są ustawione w linii, cały zespół dozujący można wyjąć z płyty podstawy.

Informacje na temat opróżniania i czyszczenia jednostki dozującej CitoDoser, patrz „[Opróżnianie jednostki dozującej CitoDoser](#)” i „[Czyszczenie jednostki dozującej CitoDoser](#)”.

Ustawienia programu

Gdy urządzenie CitoPress zostanie początkowo włączone za pomocą wyłącznika zasilania, zostaną wyświetlone dwa następujące ekrany:

Początkowy ekran startowy



UWAGA

Ekran w niniejszej instrukcji obsługi zawierają pewną liczbę możliwych tekstów, które mogą się różnić od rzeczywistych ekranów wyświetlanych w urządzeniu CitoPress.



CitoPress-30

Version 1.00

Pojawi się okno umożliwiające wybranie preferowanego ustawienia języka:



Ekran startowy informacji
serwisowych



CitoPress-30

SERVICE INFO

Total operation time: 1620 h

Time since last service: 1259 h

Main Menu

MENU GŁÓWNE automatycznie zastąpi te ekrany.

MAIN MENU

Process

Extensions

Configuration

Service

*Korzystanie z menu
oprogramowania*

Pokrętło wielofunkcyjne

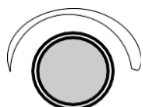

Klawisz ESC

Do nawigacji i korzystania z menu oprogramowania CitoPress służą przyciski wielofunkcyjne

- Obróć pokrętło, aby przejść do pozycji menu.
- Naciśnij pokrętło, aby wybrać elementy.
- Obróć pokrętło, aby zmienić wartość wybranego elementu.
- Naciśnij pokrętło, aby zapisać wartość, która została zmieniona.

- Naciśnij klawisz ESC, aby powrócić do poprzedniego menu.
- Naciśnij klawisz ESC, aby wyjść z wybranej pozycji i odrzucić wszelkie wprowadzone zmiany.
- Aby uzyskać dostęp do menu najwyższego poziomu oprogramowania, należy nacisnąć przycisk ESC.

Menu konfiguracji i rozszerzeń

Poniżej znajduje się opis elementów menu CONFIGURATION (KONFIGURACJA).

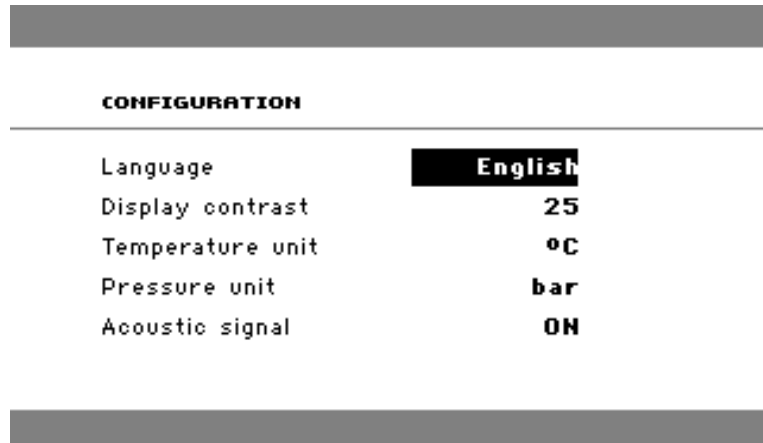

CONFIGURATION	
Language	English
Display contrast	25
Temperature unit	°C
Pressure unit	bar
Acoustic signal	ON

Język

Język można ustawić na angielski (domyślny), niemiecki, francuski, hiszpański lub japoński.

Kontrast wyświetlacza

Ustawienia kontrastu wyświetlacza można dostosować do indywidualnych preferencji (wartość domyślna: 22, zakres regulacji: 0-15/-300).

Jednostka temperatury

Jednostki wyświetlania temperatury, które można ustawić tak, by były wyświetlane w Celsjuszach lub Fahrenheitach.

Jednostka ciśnienia

Wyświetlane jednostki ciśnienia, które można ustawić na wyświetlanie w barach lub psi.

Sygnal dźwiękowy

Istnieje możliwość włączenia (**ON**) lub wyłączenia (**OFF**) sygnału dźwiękowego maszyny po zakończeniu montażu. Po włączeniu urządzenie CitoPress wyemituje sygnał dźwiękowy po zakończeniu procesu montażu.

Menu rozszerzeń

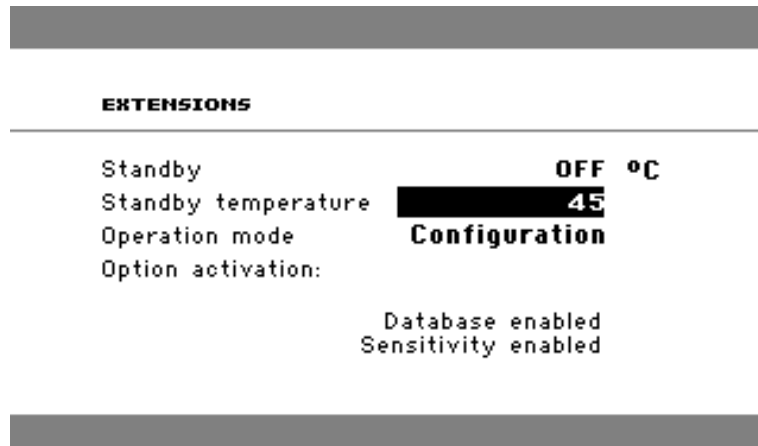

Czuwanie

Opcję Czuwanie (Standby) można włączyć (**ON**) lub wyłączyć (**OFF**).

Temperatura w trybie czuwania

Temperaturę czuwania (temperaturę, którą maszyna będzie utrzymywać w trybie gotowości) można regulować.

Tryb działania

Można wybrać trzy różne tryby pracy. Różne tryby pracy pozwalają operatorom na różny poziom dostępu do parametrów, jak poniżej:

Konfiguracja: Pełna funkcjonalność, dostęp do wszystkich parametrów.

Rozwój: Brak dostępu do parametrów w menu KONFIGURACJA, z wyjątkiem kontrastu Wyświetlacza:

Produkcja: Brak dostępu do parametrów. Można używać tylko opcji Start, Stop i Dozowanie.

Aktywacja opcji

Można włączyć bazę danych i *Opcje wrażliwe* (jeśli zostały zakupione). Opcje są włączone poprzez wprowadzenie odpowiedniego kodu odblokowania dostarczonego przez Struers. Wybranie opcji menu *Aktywacji opcji* powoduje otwarcie menu Wprowadź hasło. To menu służy do wprowadzania haseł. Aby uzyskać więcej informacji na temat korzystania z tego menu, patrz „[Korzystanie z menu wprowadzania nazwy](#)”.

Ustawianie języka

Językiem domyślnym jest angielski.
Aby zmienić język po pierwszym uruchomieniu:

 W **MENU GŁÓWNYM** obróć pokrętkę, aby podświetlić opcję *Konfiguracja*.

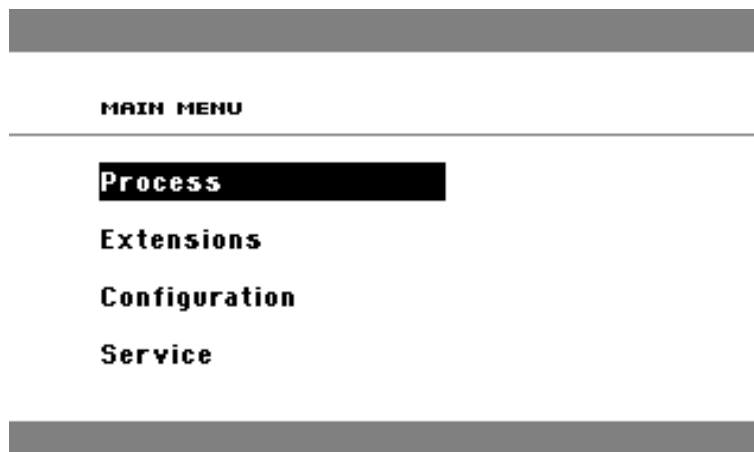

 Naciśnij pokrętkę, aby wejść do menu *KONFIGURACJA*.



 Obróć pokrętkę, aby podświetlić *JĘZYK*.

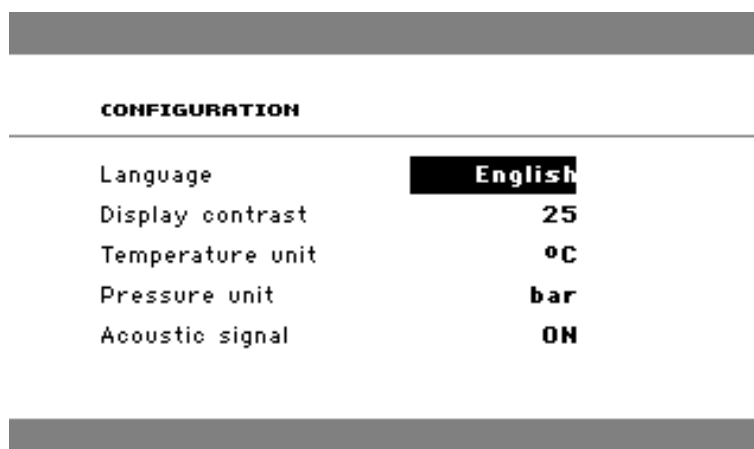

 Wciśnij pokrętkę, aby aktywować menu podręczne *WYBIERZ JĘZYK*.





Obróć pokrętko, aby wybrać preferowany język.



Naciśnij pokrętko, aby zaakceptować język.

Zostanie wyświetlone menu

Konfiguracja w wybranym języku.



ESC



Wciśnięcie Esc spowoduje powrót do GŁÓWNEGO MENU.

2. Obsługa podstawowa

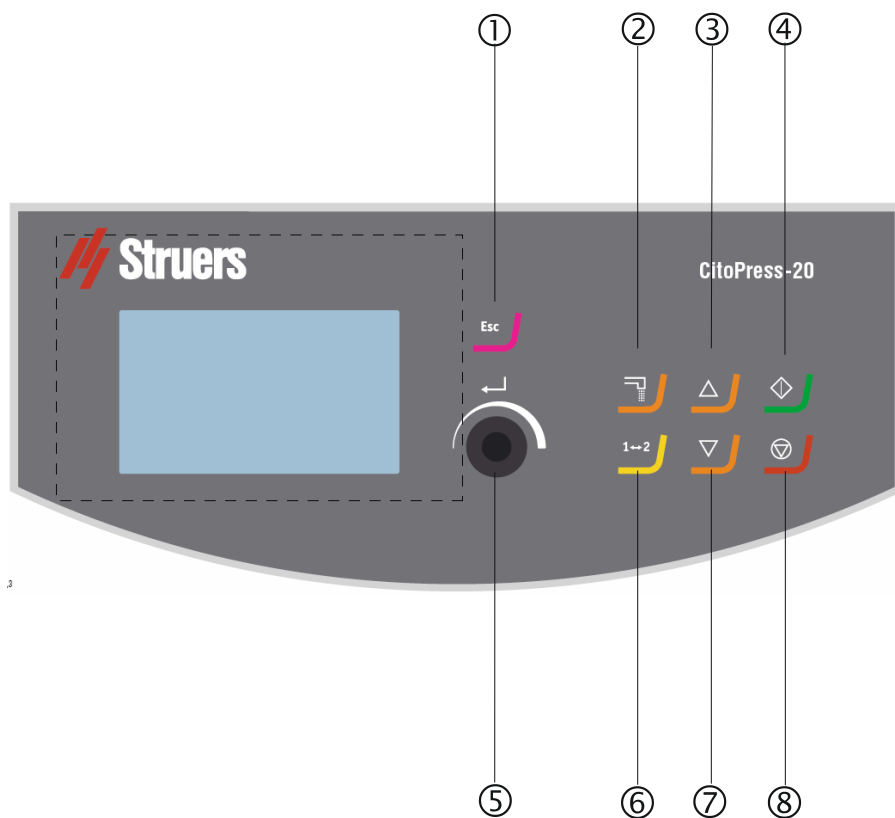
Korzystanie ze sterowania Panel sterowania CitoPress-30



Funkcje panelu sterowania

Nazwa	Element	Zastosowanie	Nazwa	Element	Zastosowanie
ESCAPE		Przechodzi o jeden krok do tyłu w menu. (Jeśli zmodyfikowane parametry nie zostały zapisane, są one odrzucane).	POKRĘTŁO WIELOFUNKCYJNE		Naciśnij pokrętkę, aby wybrać funkcję. Obróć pokrętkę, aby wyregulować ustawienia. Wciśnij pokrętkę, aby zapisać zmienione ustawienia.
DAWKOWANIE		Uruchomienie jednostki dozującej (opcja). Jednostka dozująca zatrzymuje się automatycznie po dozowaniu ilości żywicy (podanej w metodzie).	PRZEŁĄCZ JEDNOSTKĘ		Przełączanie między dwoma jednostkami montażowymi maszyny. UWAGA! Tylko CitoPress-30.
SIŁOWNIK DO GÓRY		Uruchamia ruch w górę dolnego siłownika. Siłownik zatrzymuje się automatycznie po osiągnięciu górnej granicy.	SIŁOWNIK W DÓŁ		Uruchamia ruch w dół dolnego siłownika. Siłownik zatrzymuje się automatycznie po osiągnięciu dolnej granicy.
START		Uruchamia urządzenie i zespół chłodzący z funkcją recyrkulacji, jeśli jest podłączony.	STOP		Zatrzymuje urządzenie i zespół chłodzący z funkcją recyrkulacji, jeśli jest podłączony. Tylko CitoPress—30: Naciśnij dwa razy przycisk, aby zatrzymać proces na obu jednostkach montażowych w tym samym czasie.

Ekran konfiguracji procesu

Wyświetlacz PROCES ma cztery główne obszary:

- A METODA
- B ŻYWICA / DOZOWANIE
- C OGRZEWANIE
- D CHŁODZENIE

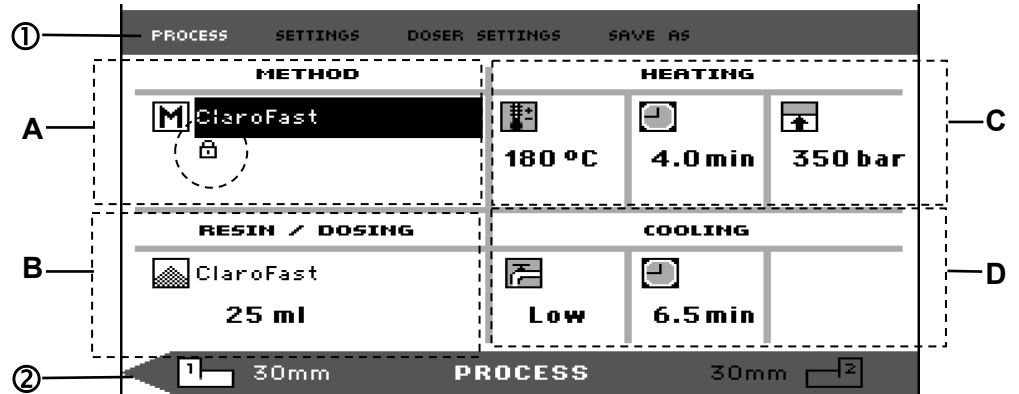

Wyświetlacz ma również górny i dolny pasek ① oraz ②.

Górny pasek ① zawiera dodatkowe pozycje menu najwyższego poziomu: *PROCES*, *USTAWIENIA*, *USTAWIENIA DOZOWANIA* i *ZAPISZ JAKO*.

Dolny pasek ② zawiera dodatkowe informacje na temat stanu i kontekstu, np. które informacje o procesie montażu są wyświetlane (jednostka 2) i średnice cylindrów (30 mm i 30 mm powyżej).

Metoda

Obszar **METODA (A)** wyświetla wybraną metodę.

Blokada (zakreślona) pokazuje, czy metoda jest zablokowana czy odblokowana.



WSKAZÓWKA

Jeśli została zainstalowana opcja Wrażliwość, na wyświetlaczu pojawi się informacja, czy dla danej metody jest ona włączona, czy wyłączona.

Dozowanie

Obszar **ŻYWICA / DOZOWANIE (B)** wyświetla informacje o używanej żywicy oraz o tym, czy dozowanie jest ręczne czy automatyczne.





WSKAZÓWKA

Jeśli jest używany CitoDoser (opcja), wyświetlana wartość będzie wartością procentową, a nie objętością.

Ogrzewanie









Obszar OGRZEWANIE wyświetla informacje o wartościach ogrzewania wybranej metody

-  Temperatura
-  Czas trwania
-  Zbiornik





WSKAZÓWKA

Jeśli opcja Wrażliwość jest aktywna, ustawienia obu faz są wyświetlane w oddzielnych wierszach.

PROCESS		SETTINGS	DOSER SETTINGS		SAVE AS
METHOD		HEATING			
 New method					
<input type="checkbox"/> Sensitive ON	80 °C	5.0 min	50 bar		
	180 °C	5.0 min	250 bar		
RESIN / DOSING		COOLING			
 MultiFast Black					
20 ml	High	5.0 min			
 1 30mm	PROCESS		30mm	 2	

Chłodzenie

Obszar CHŁODZENIE wyświetla informacje o wybranej metodzie chłodzenia:

-  Prędkość: Wysoka, średnia lub niska
-  Czas chłodzenia

Korzystanie z menu Konfiguracji procesowania

Urządzenie CitoPress może być obsługiwane przy użyciu metody Struers (która jest zapisanym zestawem ustawień procesu) lub metody użytkownika. Oba parametry są określane jako automatyczne, wszystkie parametry są pobierane automatycznie. Można również obsługiwać prasę poprzez proste modyfikowanie parametrów w menu procesu. Określa się to mianem obsługi ręcznej.

CitoPress-15 i 30 są standardowo wyposażone w bibliotekę wstępnie zdefiniowanych metod Struers pasujących do gamy żywic do montażu na gorąco firmy Struers (instrukcja zastosowań na ekranie do montażu na gorąco). Wybór dowolnej z metod Struers automatycznie dostosuje wybraną metodę do rozmiaru cylindra, znacznie zmniejszając ryzyko błędów.

W prasie montażowej można zapisać do dwóch metod. Jeśli potrzebna jest dodatkowa przestrzeń do przechowywania, dostępna jest opcja Baza Danych. Po włączeniu tej opcji w bazie danych maszyny można zapisać łącznie 15 metod.

Tryb wrażliwości
Opcja

Tryb wrażliwości z podwójną fazą podgrzewania jest używany w przypadku delikatnych/porowatych próbek.

PROCESS		SETTINGS		DOSER SETTINGS		SAVE AS	
METHOD				HEATING			
New method <input type="checkbox"/> Sensitive ON		 80 °C 180 °C	 5.0 min 5.0 min	 50 bar 250 bar			
RESIN / DOSING				COOLING			
MultiFast Black 20 ml		 High	 5.0 min				
1 30mm		PROCESS		30mm 2			

Dostosuj wartości ogrzewania do próbek, które mają być montowane.

Np.

Próbki delikatne/drobne:

- Faza 1 Doprowadź ciepło, aby stopić żywicę, bez ciśnienia
- Faza 2 Doprowadź ciepło i ciśnienie

Próbki metalu:

- Faza 1 Odejmij 1 minutę od całkowitego czasu ogrzewania. Doprowadź ciepło i ciśnienie
- Faza 2 Przez 1 minutę doprowadź ciepło, bez ciśnienia

Płytki drukowane, tworzywa sztuczne i inne słabe przewodniki:

- Faza 1 Podgrzej, aby stopić żywicę, bez ciśnienia przez 15 minut
- Faza 2 Przez 1 minutę doprowadź ciepło i ciśnienie

Sterowanie ręczne

W przypadku pracy z użyciem ustawień ręcznych, przy każdym przetwarzaniu próbki konieczna jest ręczna zmiana ustawień procesu (chyba że poprzednio używane ustawienia są odpowiednie dla następnej próbki).



WSKAZÓWKA

Gdy używana jest jednostka dozująca CitoDoser (opcja) i włączona jest opcja bazy danych, jednostka dozująca przechowuje informacje o metodzie używanej dla danej żywicy. Umieszczenie CitoDoser na CitoPress spowoduje wybranie tej metody.

Ponowne użycie Ustawień Metody dla Następnej Próbkki

Po zakończeniu przygotowywania porcji próbki urządzenie CitoPress wyświetla ostatnio używane ustawienia procesu (dotyczy to również po ponownym uruchomieniu). Jeśli ustawienia te są odpowiednie dla następnej przetwarzanej próbki, nie są wymagane żadne zmiany i można rozpocząć umieszczanie próbki.

Zmiana ustawień metody dla następnej próbki

Jeśli ustawienia procesu ostatnio użyte przez CitoPress nie są odpowiednie do przetwarzania następnej próbki, można je zmienić:

- Ręczna edycja wartości metody.
- Wybierz metodę przechowywaną.
- Wymiana jednostki dozującej CitoDoser (opcja).

Ręczna edycja Wartości Metody

Aby ręcznie edytować metodę montażu:



UWAGA

Poniższy przykład opiera się na edycji wartości temperatury metody;
procedura edytowania innych wartości jest taka sama.
Można edytować więcej niż jedną wartość metody.



W menu *PROCES* obróć pokrętkę, aby podświetlić element temperatury *OGRZEWANIA*.

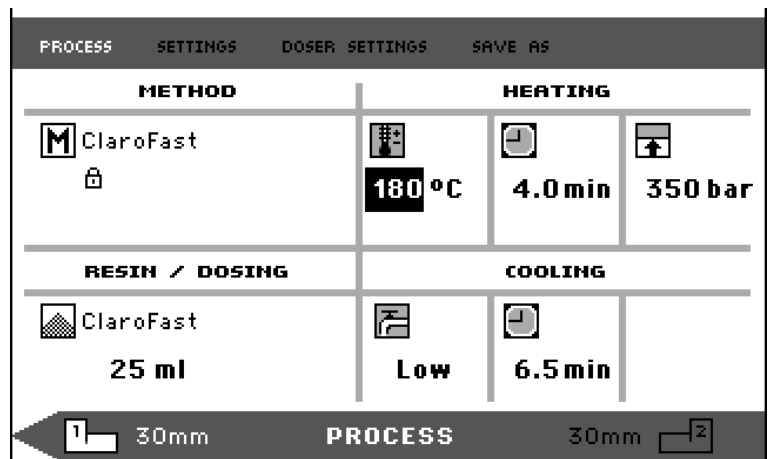

Naciśnij pokrętkę, aby edytować wartość.

Wokół wartości pojawi się pole przewijania.

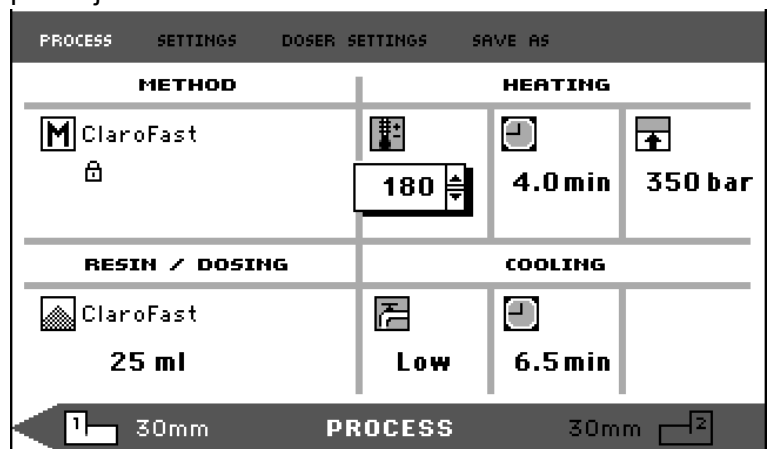

Obróć pokrętkę, aby zwiększyć lub zmniejszyć wartość liczbową.

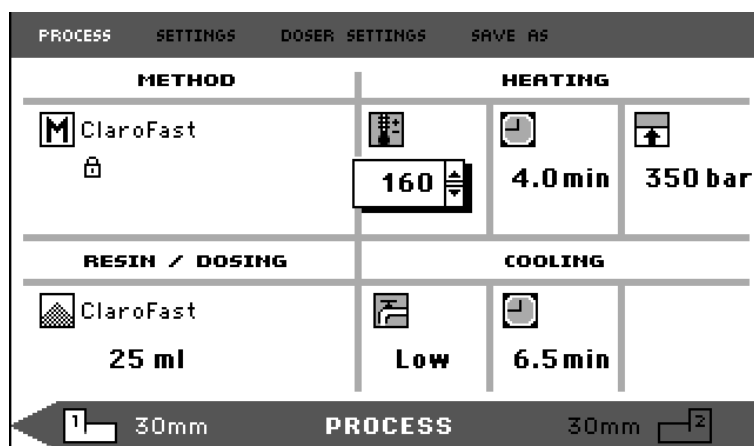

Naciśnij pokrętko, aby zaakceptować nową wartość.

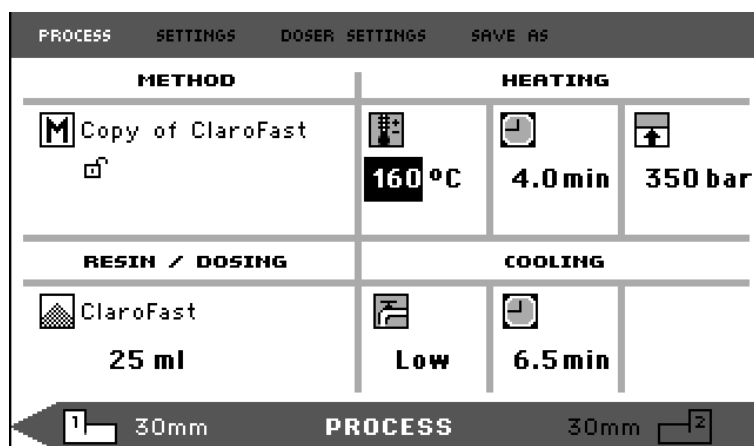



WSKAZÓWKA

Podczas edycji zapisanych wartości metody tworzona jest tymczasowa kopia metody. Nazywa się to „kopią nazwy metody”, na przykład „kopią ClaroFast”. Wartości te można wykorzystać do przetwarzania próbek, ale nie zostaną one zapisane w bazie danych, dopóki metoda nie zostanie zapisana. Jeśli maszyna zostanie wyłączona, zanim zostanie zapisana w pamięci, jej tymczasowa kopia zostanie utracona. Patrz ["Tworzenie i przechowywanie metod użytkownika w bazie danych"](#) (opcja).

Wybór Metody Przechowywanej. Aby wybrać zapisaną metodę montażu z bazy danych:

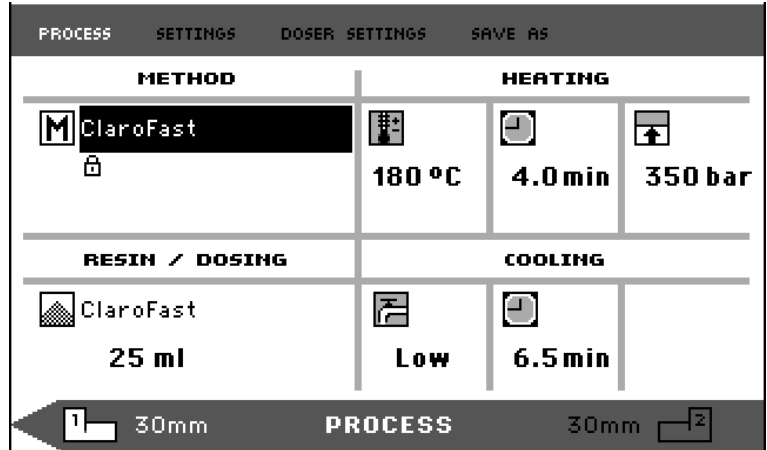
 W menu *PROCES* obróć pokrętko, aby podświetlić pozycję *METODA*.



 Naciśnij pokrętko, aby aktywować menu podręczne *WYBIERZ GRUPĘ*.

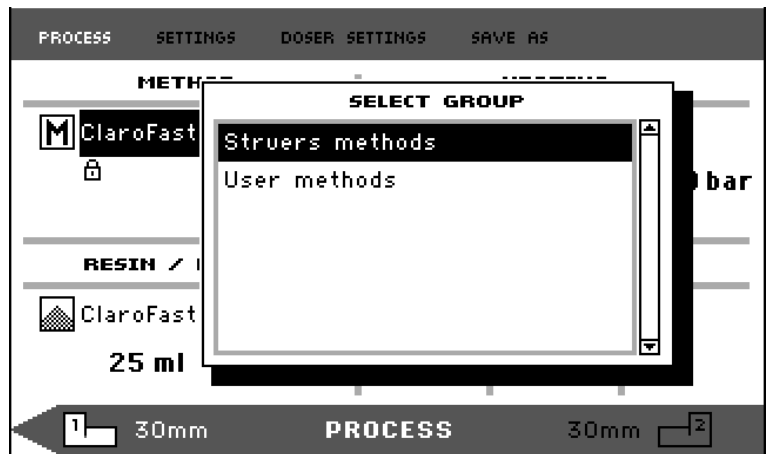

 Obróć pokrętko, aby podświetlić żądaną grupę



 Naciśnij pokrętko, aby aktywować menu podręczne *WYBIERZ METODĘ*.



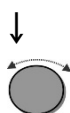
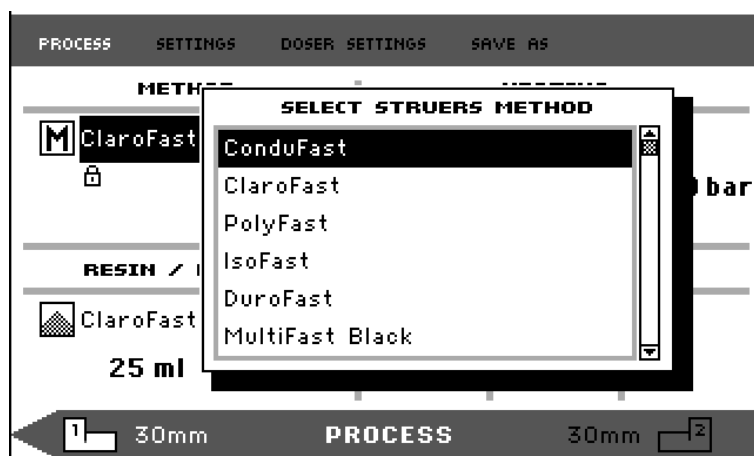

Obróć pokrętkę, aby podświetlić żądaną metodę.

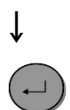

Naciśnij pokrętkę, aby zatwierdzić metodę.

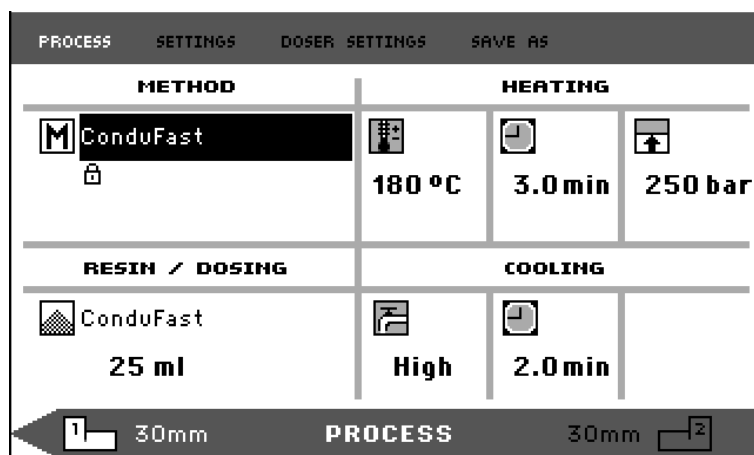

Zmiana metody poprzez zmianę jednostki dozującej CitoDoser (opcja)

Gdy jednostka dozująca zostanie zastąpiona inną, metoda powiązana z nową jednostką dozującą zostanie automatycznie przywołana z bazy danych (opcja). Patrz także ["Tworzenie i usuwanie powiązań CitoDoser"](#).

Montaż próbki
Zakładanie próbki

- W razie potrzeby użyj przycisku przełącznika jednostki (1^{-2}) do przełączenia na żądany cylinder.
- Naciśnij przycisk RAM UP ▲ aby podnieść dolny siłownik do jego górnej granicy.
- Nałóż środek antyadhezyjny na powierzchnię dolnego siłownika.



UWAGA

Na siłowniki montażowe należy zawsze nakładać cienką warstwę środka antyadhezyjnego, aby zapobiec przyleganiu materiałów montażowych do powierzchni. Używając środka AntiStick firmy Struers, można łatwo nałożyć cienką warstwę sproszkowanego stearynianu na siłowniki.

- Umieść próbkę na siłowniku. Próbka musi być czysta, sucha i wolna od tłuszczu. Odległość między próbką a ścianą cylindra musi wynosić co najmniej 3 mm, aby zapobiec pęknięciom żywicy.
- Naciśnij i przytrzymaj klawisz SIŁOWNIK W DÓŁ ▼ przez kilka sekund, aby obniżyć siłownik do najniższego położenia.
- Obróć dzióbek wylotowy jednostki dozującej CitoDoser nad jednostką montażową.
- Naciśnij klawisz dozowania ☞.

Wlewanie żywicy nad porcją
próbki przy użyciu urządzenia
dozującego



UWAGA

Jeśli dolny siłownik nie został opuszczony podczas naciskania przycisku dozowania, zostanie wyświetlone ostrzeżenie.

Jednostka dozująca automatycznie dozuje ustawioną ilość żywicy dla wybranej metody.

Dozowanie dodatkowej żywicy

- Ponownie naciśnij przycisk dozowania, aby dodać niewielką ilość (20% wstępnie ustalonej ilości).

Naciśnięcie **STOP** Ⓢ a następnie naciskanie przycisku dozowania spowoduje ponowne ustawienie ilości dozowanej żywicy na ustawioną ilość (100%).

Ręczne nalewanie żywicy na próbkę

- Napełnij cylinder odpowiednią ilością materiału montażowego za pomocą dołączonego lejka. Zapoznaj się z [Przewodnikiem stosowania dla mocowania na gorąco](#).



UWAGA

Należy zawsze upewnić się, że jest dostateczna ilość materiału montażowego do zakrycia próbki po ściśnięciu. Należy pamiętać, że objętość materiału montażowego zmniejsza się, gdy granulat ulega ściśnięciu. Jeśli używany jest niewystarczający materiał montażowy, siłowniki mogą zetknąć się z próbką, a siłowniki i cylinder mogą ulec uszkodzeniu.

Zamykanie Zamknięcia Górnego

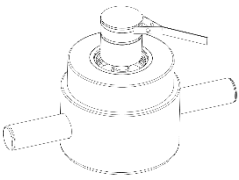

- Przed użyciem usuń pył z materiału montażowego z górnej części cylindra montażowego.
- Oczyszczyć cylindryczną powierzchnię górnego siłownika, uważając, aby nie uszkodzić powierzchni. Za pomocą skrobaka usunąć stwardniały materiał montażowy.
- Nałóż środek antyadhezyjny na wszystkie dostępne powierzchnie górnego siłownika.
- Umieść górne zamknięcie z górnym siłownikiem na cylindrze montażowym.
- Dociśnij górne zamknięcie prosto w dół, przekręcając je w kierunku zgodnym z ruchem wskazówek zegara aż do zamknięcia.



PRZESTROGA

Podczas pracy zespół montażowy nagrzewa się do wysokich temperatur. Przed rozpoczęciem montażu upewnij się, że górne zamknięcie jest całkowicie zamknięte .



UWAGA

Jeśli siłownik nie pasuje łatwo do cylindra, należy sprawdzić, czy w siłowniku i cylindrze nie ma utwardzonego materiału montażowego. Tolerancja pomiędzy cylindrem a siłownikiem jest bardzo mała, a nawet niewielkie ilości materiału montażowego z poprzednich mocowań mogą powodować problemy.

Rozpoczęcie procesu mocowania ■ Naciśnij START◊, aby rozpocząć proces mocowania.

Wyświetlacz podczas procesu mocowania

Wyświetlacz z parametrami montażowymi zmieni się na nowy, co ilustruje postęp bieżącego etapu (Ogrzewanie lub Chłodzenie) oraz czas pozostały do zakończenia procesu montażu.

Jedna jednostka (CitoPress-15/-30)

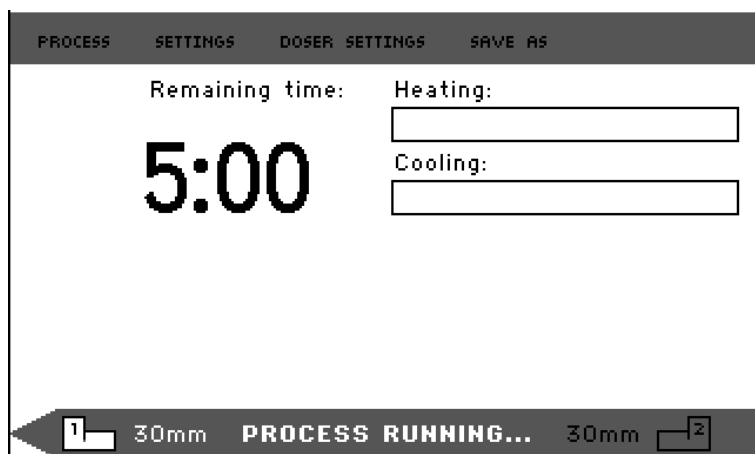

Dwie jednostki (CitoPress-30)

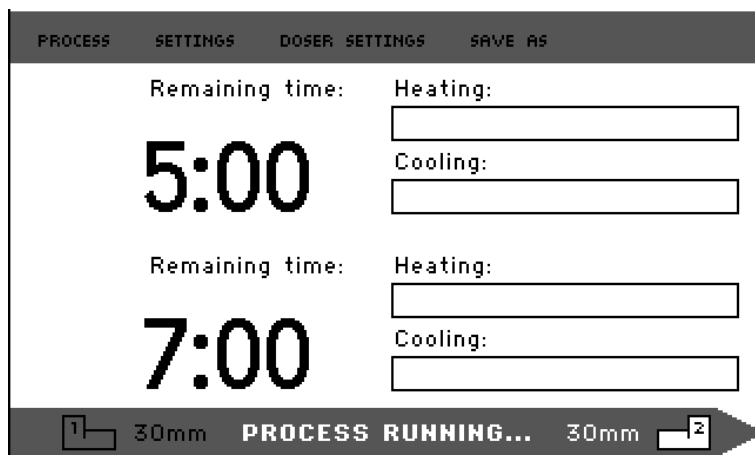

Wyświetlanie parametrów
procesu



Naciśnij pokrętko, aby wyświetlić parametry procesu.

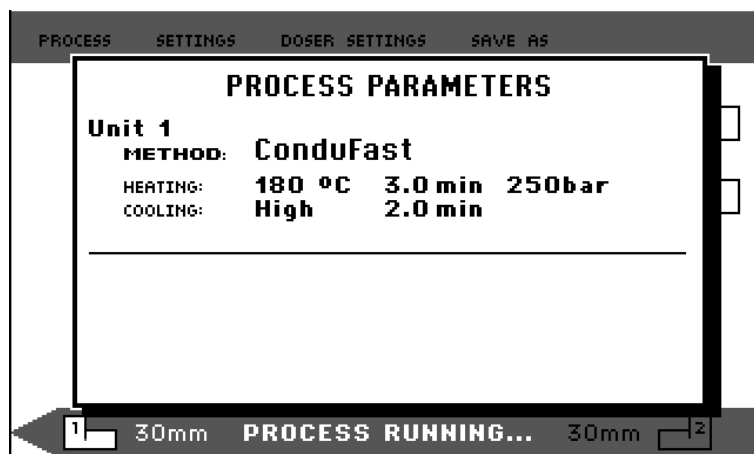

Esc Naciśnij, Esc aby powrócić do ekranu procesu

Przełączanie między LEWYM i
PRAWYM CYLINDREM
(CitoPress-30)

Naciśnij przycisk przełączania jednostki (1⁻²), aby przełączyć między dwoma cylindrami.

Strzałka na dolnym pasku zmienia się, wskazując jednostkę, do której mają zastosowanie wyświetlane informacje. Wybrana jednostka jest biała, a druga szara.

Zatrzymanie procesu
montowania

Maszyna automatycznie zatrzymuje się po upływie czasu chłodzenia.

- Maszynę można zatrzymać w dowolnym momencie podczas mocowania, naciskając przycisk STOP .



UWAGA

Tylko CitoPress—30:

Naciśnij dwa razy przycisk, aby zatrzymać proces na obu jednostkach montażowych w tym samym czasie.



UWAGA

Należy pamiętać, że mocowanie może ulec zniszczeniu, jeśli cykl montażowy zostanie zatrzymany w trakcie procesu.

Zdejmowanie Górnego
Zamknięcia

Po zakończeniu montażu:

- Obróć górne zamknięcie w kierunku przeciwnym do ruchu wskazówek zegara, aż do zwolnienia z gwintu.
- Naciśnij przycisk SIŁOWNIK DO GÓRY  aby podnieść dolny siłownik do jego górnej granicy.
- Obróć górne zamknięcie na jedną stronę, aby uzyskać dostęp do demontażu mocowania.



PRZESTROGA

Podczas pracy, mocowanie i jednostka mocująca nagrzewają się do bardzo wysokiej temperatury.

Po okresie ogrzewania, przed otwarciem górnego zamknięcia, należy ochłodzić cylinder montażowy przez co najmniej 2 min.



PRZESTROGA

Należy zawsze postępować zgodnie z zalecanymi parametrami ogrzewania i chłodzenia opisanymi w Przewodniku Aplikacji dla Montażu na Gorąco firmy Struers.

Przed otwarciem górnego zamknięcia zawsze upewnij się, że jednostka mocująca jest wystarczająco schłodzona.

3. Konserwacja

W celu osiągnięcia maksymalnego czasu pracy i okresu eksploatacji maszyny wymagana jest odpowiednia konserwacja. Konserwacja jest również ważna dla zapewnienia nieprzerwanej, bezpiecznej pracy maszyny.

Procedury konserwacji opisane w tym rozdziale muszą być wykonywane przez wykwalifikowane lub przeszkolone osoby.

Codzienna kontrola

Maszyna musi zostać sprawdzona przed użyciem. Nie używaj urządzenia do momentu naprawy wszelkich uszkodzeń.

Codzienna konserwacja

- Wyczyść wszystkie dostępne powierzchnie miękką, wilgotną szmatką.

pozostałości



WSKAZÓWKA

Nie używaj suchej ściereczki, ponieważ powierzchnie nie są odporne na zarysowania.

Smar i olej można usunąć za pomocą etanolu lub izopropanolu.



UWAGA

Nigdy nie używaj acetonu, benzolu ani podobnych rozpuszczalników.

- Otwórz pokrywę (patrz "[Demontaż zespołu montażowego](#)") i usuń pozostałości z odsłoniętych powierzchni, w tym z gwintów
- Zamknij pokrywę, patrz "[Instalacja zespołu montażowego](#)".

Czyszczenie siłowników

Przed każdym mocowaniem:

- Sprawdź, czy na płaskiej powierzchni siłowników nie pozostały żadne materiały do mocowania z poprzednich operacji.
- Oczyszcz cylindryczną powierzchnię górnego siłownika. Utwardzony materiał montażowy można łatwo usunąć bez uszkodzenia powierzchni siłownika za pomocą dołączonego skrobaka.



UWAGA

Jeśli boki siłowników są mocno porysowane, należy je wymienić. Jeśli górne zamknięcie zostało upuszczone, powodując wgłębienie lub odkształcenie krawędzi górnego siłownika, należy również wymienić siłownik.

UWAGA

Nagromadzony materiał montażowy może ograniczyć ruch lub spowodować uszkodzenie siłowników.

CitoPress-15/-30
Instrukcja obsługi

Smarowanie Gwintów Górnego Zamknięcia

Nagromadzenie utwardzonego materiału montażowego może utrudnić zamknięcie górnego zamknięcia.

- Za pomocą dołączonego skrobaka usuń wszelkie utwardzone materiały montażowe z gwintów górnego zamknięcia i zespołu montażowego.



WSKAZÓWKA

Jeśli na gwintach występuje niewielkie tarcie, nasmarować je suchym smarem, takim jak siarczyn molibdenowy lub grafit. NIE smarować gwintów w połączeniu pomiędzy górnym zamknięciem a cylindrem montażowym olejem lub smarem. Cylinder montażowy pracuje w wysokich temperaturach, dlatego można używać wyłącznie suchego smaru, odpornego na wysokie temperatury.

Cotygodniowa konserwacja

- Malowane powierzchnie oraz panel sterowania należy czyścić miękką, wilgotną szmatką i zwykłymi detergentami do użytku domowego.

Sprawdzanie wody chłodzącej Jednostka chłodząca Struers, opcja

- Co tydzień sprawdzaj poziom wody chłodzącej w module chłodzącym.

Inne, bardziej szczegółowe instrukcje dotyczące korzystania z urządzenia chłodzącego z funkcją recyrkulacji można znaleźć w instrukcji obsługi.

Comiesięczna konserwacja

Czyszczenie pod dolnym siłownikiem

Podczas montażu część starego utwardzonego materiału montażowego wypadnie z dolnego siłownika i będzie się gromadzić pod spodem. Utwardzony materiał montażowy musi zostać wyczyszczony, aby zapobiec uszkodzeniu maszyny. Po 200 cyklach montażu (wartość domyślna) pojawi się wyskakujące okienko przypominające o konieczności czyszczenia pod dolnym siłownikiem.

- Po wyczyszczeniu obszaru pod dolnym siłownikiem nacisnąć **OK**.
- Naciśnij przycisk Później, aby kontynuować pracę CitoPress.

Wykonać następujące czynności:

- Wymontuj zespół montażowy.
- Wyjmij sworzeń tłoka i zdemontuj dolny siłownik.
- Za pomocą szmatki lub miękkiej szczotki usuń materiał montażowy znajdujący się pod dolnym siłownikiem.
- Ponownie zamontuj dolny siłownik i zabezpiecz sworzniem tłoka.
- Zamontuj zespół montażowy.

Wymiana wody chłodzącej Jednostka chłodząca Struers, opcja

- Wymień płyn chłodzący w zbiorniku urządzenia chłodzącego.

CitoPress-15/-30
Instrukcja obsługi

Inne, bardziej szczegółowe instrukcje dotyczące korzystania z urządzenia chłodzącego z funkcją recyrkulacji można znaleźć w instrukcji obsługi.

Coroczna konserwacja

Sprawdź zamocowane śruby

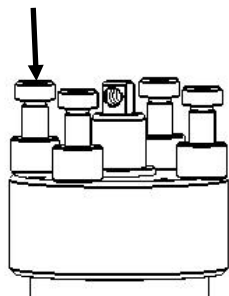

Czyszczenie filtra wody

- Za pomocą klucza inbusowego 5 mm sprawdź, czy śruby mocujące zespół montażowy do cylindra są dokręcone.
 - Jeśli to konieczne, dokręć z siłą maksymalnie 5 Nm / 4 lbf-ft.

Z czasem małe cząstki mogą gromadzić się w filtrze wody i powinny być usuwane.

Aby wyczyścić filtr wody:

- Wyłącz dopływ wody i odłącz rurkę wlotową wody.
- Zdejmij uszczelkę filtra z nakrętki łączącej i dokładnie spłucz wodą.
- Ponownie podłącz dopływ wody. (Patrz "[Podłączanie dopływu wody](#)").

Odkamienianie węzownicy chłodzącej

Podczas używania wody chłodzącej z kranu w obszarach o wysokiej zawartości kredy lub minerałów w węzownicy chłodzącej mogą gromadzić się osady.

Zmniejsza to efekt chłodzenia, dlatego co roku należy odwapniać węzownicę chłodzącą.

- Wymontuj zespół montażowy. (Patrz "[Demontaż zespołu montażowego](#)").
- Spuść wodę z układu chłodzenia.
- Przepłucz węzownicę łagodnym kwasem odwapniającym² i pozostaw na ½ godziny.
- Przepłukać węzownicę chłodzącą czystą wodą.
- Ponownie zainstaluj zespół montażowy (patrz "[Montaż zespołu mocującego](#)").

Jeśli w węzownicy nadal znajdują się osady, powtórz tę procedurę i pozostaw płyn odwapniający w zespole montażowym na noc przed przepłukaniem wodą następnego dnia.

²Do odwapniania zalecane jest użycie kwasu octowego lub cytrynowego. NIE używać kwasów utleniających, takich jak kwas azotowy (HNO₃), ponieważ powoduje to degradację miedzi elementu mocującego i może powodować powstawanie toksycznych gazów.

NIE używać kwasów w połączeniu ze środkami utleniającymi, takimi jak nadtlenek wodoru (H₂O₂), ponieważ powoduje to uszkodzenie miedzi elementu mocującego.

*Opróżnianie jednostki dozującej
CitoDoser*

Gdy opcjonalny CitoDoser jest zamontowany w CitoPress, opcja menu Serwis CitoDoser jest używana podczas opróżniania jednostki dozującej żywicy.

Z menu Serwis,



Obróć pokrętkę, aby podświetlić *CitoDoser*.



Naciśnij pokrętkę, aby wejść do menu *CitoDoser*.



SERVICE

Statistics

Sensors

CitoDoser



Obróć pokrętkę, aby podświetlić *Podawanie żywicy dozownika*.



DOSER

Doser resin feed

Press enter to Start/Stop Doser resin feed





Naciśnij pokrętko, aby Włączyć/Wyłączyć podawanie żywicy dozownika.
Zostanie wyświetlone następujące ostrzeżenie.

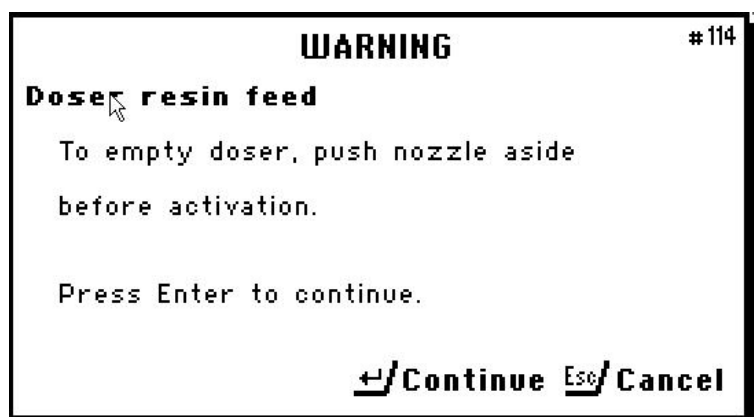

Upewnij się, że dysza znajduje się w odpowiednim położeniu.
Naciśnij pokrętko, aby rozpocząć opróżnianie urządzenia CitoDoser.

Czyszczenie jednostki dozującej
CitoDoser

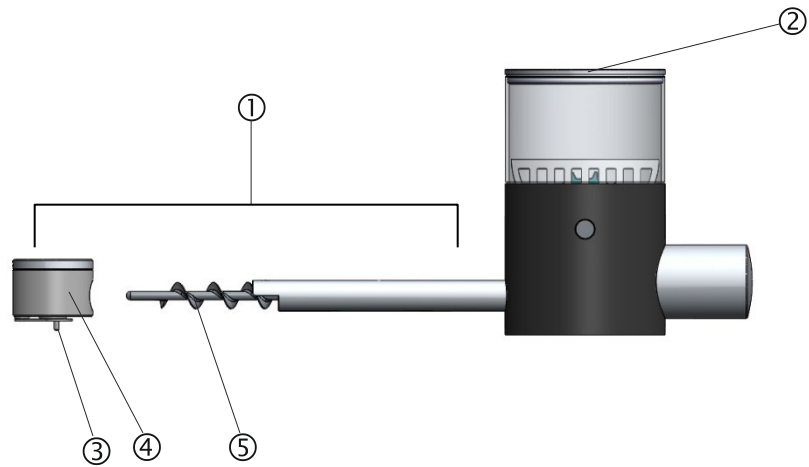

- ① Dziobek
- ② Pokrywa
- ③ Dysza
- ④ Pokrywa dyszy
- ⑤ Przenośnik ślimakowy

- Umieść CitoDoser na płaskiej i stabilnej powierzchni.
- Zdejmij pokrywę ②.
- Zdejmij pokrywę dyszy ④, obracając ją w kierunku przeciwnym do ruchu wskazówek zegara i odciągając od dziobka. ①
- Wykręć przenośnik ślimakowy ⑤.
Może być konieczne lekkie jego obrócenie, aby odłączyć go od złącza napędu.
- Oczyszczyć powierzchnie wewnętrzne za pomocą odkurzacza lub odpowiedniej ściereczki.



UWAGA

Do czyszczenia wnętrza urządzenia CitoDoser nie należy używać żadnych płynów.
Takie postępowanie może skutkować uszkodzeniem Dozownika.

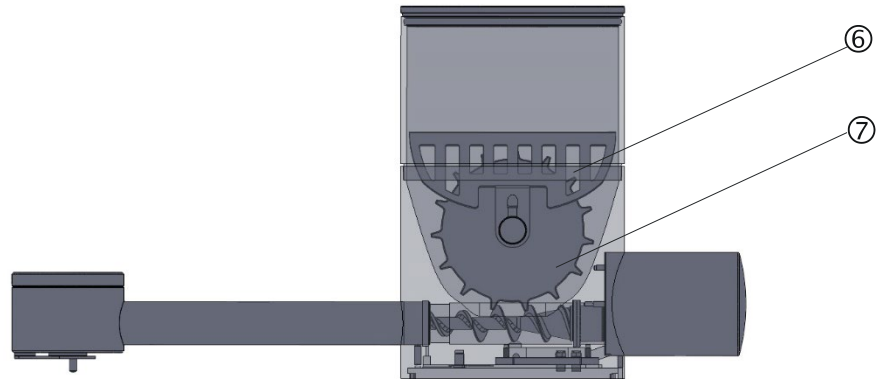

- ⑥ Siatka ochronna
- ⑦ Koło mieszadła

- W razie potrzeby poluzować koło mieszadła, popychając je na każdą stronę, aby wysunąć łożyska pierścieniowe typu „O”, a następnie wyjąć je.
- Zmontować dozownik CitoDoser w odwrotnej kolejności.



OSTRZEŻENIE

Sprawdź, czy kratka ochronna w CitoDoser jest nienaruszona i czy nie ma możliwości kontaktu z mieszadłem podczas obrotów.

Części zamienne

W celu uzyskania dalszych informacji lub sprawdzenia dostępności części zamiennych należy skontaktować się z lokalnym działem serwisowym firmy Struers. Dane kontaktowe są dostępne na stronie Struers.com.

4. Ostrzeżenia

Lista komunikatów bezpieczeństwa w instrukcji



PRZESTROGA

Długotrwałe narażenie na głośne dźwięki może spowodować trwałe uszkodzenie słuchu.
Używaj ochronników słuchu, jeśli narażenie na hałas przekracza poziomy określone przez lokalne przepisy.



ZAGROŻENIE ELEKTRYCZNE

Maszyna musi być uziemiona.
Sprawdź czy napięcie sieciowe odpowiada napięciu podanemu na tabliczce znamionowej z boku urządzenia.
Niewłaściwe napięcie może spowodować uszkodzenie obwodu elektrycznego.



ZAGROŻENIE ELEKTRYCZNE

NIE używać tego kabla do podłączania urządzeń zasilanych napięciem 110 V. Nieprzestrzeganie tego zalecenia może spowodować szkody materialne.



PRZESTROGA

Oparzenie.
Woda z rury wylotowej wody może być bardzo gorąca.



ZAGROŻENIE ELEKTRYCZNE

Podczas instalacji urządzenia montażowego należy odłączyć urządzenie od sieci elektrycznej i źródła wody.
Instalacja zespołu montażowego musi zostać przeprowadzana przez wykwalifikowane lub przeszkolone osoby.
Podłącz przyłącza wody i elektryczne w podanej kolejności.
Podłączenie przyłączy wody przed wykonaniem połączeń elektrycznych może spowodować wyciek wody do połączeń elektrycznych i doprowadzić do zwarcia.



ZAGROŻENIE ELEKTRYCZNE

- Przed zdemontowaniem urządzenia należy odłączyć urządzenie od sieci elektrycznej i sieci wodociągowej.
- Demontaż zespołu montażowego musi zostać przeprowadzany przez wykwalifikowane lub przeszkolone osoby.



PRZESTROGA

Podczas pracy zespół montażowy nagrzewa się do wysokich temperatur.

- Przed demontażem zespołu montażowego należy upewnić się, że jest wystarczająco zimny, aby można było go obsługiwać.



ZAGROŻENIE ELEKTRYCZNE

- Podczas instalacji urządzenia dozującego należy odłączyć urządzenie od sieci elektrycznej.
- Instalacja CitoDosera musi być przeprowadzona przez osoby wykwalifikowane lub poinstruowane.



PRZESTROGA

Podczas pracy zespół montażowy nagrzewa się do wysokich temperatur.

Przed rozpoczęciem montażu upewnij się, że górne zamknięcie jest całkowicie zamknięte .



PRZESTROGA

Podczas pracy, mocowanie i jednostka mocująca nagrzewają się do bardzo wysokiej temperatury.

Po okresie ogrzewania, przed otwarciem górnego zamknięcia, należy ochłodzić cylinder montażowy przez co najmniej 2 min.



PRZESTROGA

Należy zawsze postępować zgodnie z zalecanymi parametrami ogrzewania i chłodzenia opisanymi w Przewodniku Aplikacji dla Montażu na Gorąco firmy Struers.

Przed otwarciem górnego zamknięcia zawsze upewnij się, że jednostka mocująca jest wystarczająco schłodzona.



OSTRZEŻENIE

Sprawdź, czy kratka ochronna w CitoDoser jest nienaruszona i czy nie ma możliwości kontaktu z mieszadłem podczas obrotów.



ZAGROŻENIE ELEKTRYCZNE

Przed przeniesieniem maszyny należy odłączyć ją od sieci elektrycznej i sieci wodociągowej.



ZAGROŻENIE ELEKTRYCZNE

Przed podłączeniem, sprawdź czy napięcie sieciowe odpowiada napięciu podanemu na tabliczce znamionowej z boku urządzenia.

CitoPress-15/-30
Instrukcja obsługi

Symbole na maszynie



Symbol gorącej powierzchni

- Płyta górna na zespole montażowym
- Z boku na zespole montażowym



Ostrzeżenie!

- Wewnętrzna pokrywa zespołu montażowego

5. Transport i magazynowanie



UWAGA:

Przed transportem maszynę należy bezpiecznie zapakować. Niedostateczne opakowanie może spowodować uszkodzenie urządzenia i unieważnić gwarancję. Skontaktuj się z serwisem Struers, by uzyskać poradę.

Firma Struers zaleca zachowanie wszystkich oryginalnych opakowań i mocowań do wykorzystania w przyszłości.



ZAGROŻENIE ELEKTRYCZNE

Przed przeniesieniem maszyny należy odłączyć ją od sieci elektrycznej i sieci wodociągowej.

Wykonać następujące czynności:

- Odłącz zasilanie.
- Odłącz dopływ wody - po odłączeniu dopływu wody z urządzenia wypływa reszta wody.
- Wyczyść maszynę.
- Podnieś maszynę na wózek.
 - Podnieś CitoPress-15/-30, trzymając pod podstawą urządzenia, po lewej i prawej stronie. Do podniesienia maszyny potrzebne są dwie osoby.
- Podnieść maszynę z wózka do nowej pozycji.

Jeśli maszyna jest przeznaczona do długotrwałego przechowywania lub transportu, należy wykonać następujące dodatkowe czynności:

- Zamknij zawór wentylacyjny i zabezpiecz nakrętką zabezpieczającą.
- Zamontuj plastikową zatyczkę na zaworze wentylacyjnym.



UWAGA

CitoPress-30 ma dwa zawory wentylacyjne.

- Umieść na palecie dużą folię plastikową.
- Umieść maszynę na klockach na palecie
- Zabezpiecz maszynę za pomocą oryginalnych wsporników transportowych.
- Umieść środek osuszający (żel krzemionkowy) obok urządzenia.
- Owiń pasami i przyklej taśmą plastikową folię, aby utrzymać urządzenie w suchości.
- Zapakuj luźne części do kartonowego pudełka i umieść je na maszynie.
- Złóż skrzynię wokół maszyny i zabezpiecz ją.

CitoPress-15/-30
Instrukcja obsługi

W nowej lokalizacji:

- Sprawdź [Listę kontrolną przed instalacją](#).

6. Utylizacja



Urządzenia oznaczone symbolem WEEE  zawierają podzespoły elektryczne i elektroniczne i nie mogą być utylizowane jako odpady ogólne.

W celu uzyskania informacji na temat prawidłowej metody utylizacji zgodnej z przepisami krajowymi należy skontaktować się z lokalnymi władzami.

Przewodniki referencyjne

Spis treści	Strona
1. Działania zaawansowane	
Podłączanie zespołu chłodzącego Cooli (opcjonalne)	75
Modyfikacja węża wysokociśnieniowego	75
Podłączanie do zespołu Cooli	76
Korzystanie z bazy danych metod (opcja)	77
Tworzenie i przechowywanie metod użytkownika w bazie danych	77
Zapisywanie metody użytkownika	80
Korzystanie z menu Wprowadź nazwę	82
Tworzenie żywicy użytkownika	86
Korzystanie z menu ustawień	88
Tworzenie i usuwanie powiązań CitoDoser	92
Tworzenie powiązania jednostki dozującej CitoDoser	92
Usuwanie powiązania jednostki dozującej CitoDoser	94
Ustawianie trybu działania	96
2. Wiedza Struers	99
3. Przewodniku Aplikacji dla Montażu na Gorąco	100
4. Akcesoria	100
5. Materiały eksploatacyjne	100
6. Rozwiązywanie problemów	101
7. Serwis	
Menu serwisowe	107
Dostęp do menu serwisowych	107
Menu statystyk	108
Menu czujników	110
Menu dozownika	112

8. Części zamienne i schematy	113
Schematy	113
9. Prawo i przepisy	114
FCC - Informacja	122
10. Dane techniczne	123

1. Działania zaawansowane

Podłączanie jednostki chłodzącej Cooli (opcjonalne)

Aby podłączyć zespół recyrkulacyjny Struers do CitoPress:



UWAGA

Przed podłączeniem urządzenia chłodzącego do urządzenia CitoPress należy postępować zgodnie z instrukcjami zawartymi w Instrukcji obsługi urządzeń chłodzących Struers, aby przygotować je do użycia.



UWAGA

W celu uniknięcia korozji firma Struers zaleca stosowanie dodatku firmy Struers w wodzie chłodzącej (procent podany na pojemniku z dodatkiem).
Pamiętaj, by uzupełniać Dodatek Struers za każdym razem, gdy uzupełniasz wodę.

Modyfikacja węża wysokociśnieniowego

Aby podłączyć urządzenie CitoPress do urządzenia chłodzącego z funkcją recyrkulacji firmy Struers, złącze na jednym końcu węża wysokociśnieniowego (dostarczanego wraz z urządzeniem CitoPress) należy wymienić na szybkozłącze.



UWAGA

Urządzenie Cooli jest dostarczane z 2 szybkozłączkami. Użyj najmniejszego do modyfikacji węża wysokociśnieniowego.

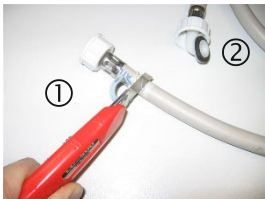

- Przetnij wąż wysokociśnieniowy tuż za istniejącym złączem śrubowym ①.



UWAGA

NIE tnij na drugim końcu węża ②.
Służy do łączenia się z CitoPress

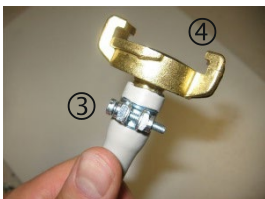

Założ zacisk ③ śrubowy na węża.

- Umieść szybkozłączkę ④ na końcu węża.
- Nasuń zacisk śrubowy na trzon szybkozłączki.
- Dokręć zacisk śrubowy, aż szybkozłączka zostanie pewnie zamocowana w odpowiednim położeniu.

Podłączanie do jednostki Cooli

Podłączanie dopływu wody
chłodzącej

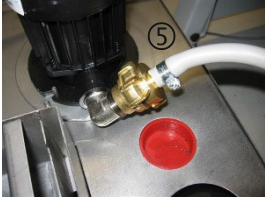

Podłącz jednostkę Cooli do CitoPress w następujący sposób:

- Zamontuj wąż ciśnieniowy na rurze wlotowej wody z tyłu CitoPress.
- Włóż uszczelkę filtra do nakrętki łączącej płaską stroną do węża ciśnieniowego.
- Całkowicie dokręć nakrętkę łączącą.
- Podłącz szybkozłączkę do wylotu pompy Cooli ⑤.

Podłączanie wylotu wody
chłodzącej

- Umieść niepodłączony koniec rurki wylotowej wody w górnej części wlotu filtra Cooli.
- Sprawdź, czy wąż odprowadzający jest nachylony w dół, w kierunku odpływu na całej jego długości.

Podłączanie jednostki sterującej i
zasilania sieciowego

- Podłącz przewód sterujący 24 V / CAN do jednostki sterującej Cooli, podłączając jeden koniec do gniazda sterowania CitoPress, a drugi koniec do gniazda na panelu tylnym jednostki sterującej.
- Podłącz jednostkę chłodzącą do sieci zasilającej.



ZAGROŻENIE ELEKTRYCZNE

Przed podłączeniem, sprawdź czy napięcie sieciowe odpowiada napięciu podanemu na tabliczce znamionowej z boku urządzenia.

Korzystanie z bazy danych metod (opcja)

Dzięki opcji bazy danych CitoPress można zapisać do 15 metod użytkownika, a także powiązania pomiędzy kilkoma żywicami i jednostkami CitoDoser.



WSKAZÓWKA

Bez opcji bazy danych: Można zapisać tylko 2 metody.

Tworzenie i przechowywanie metod użytkownika w bazie danych

Tworzenie nowej metody

- W menu *Wybierz grupę* wybierz *User methods*, a następnie *New method*.

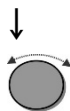
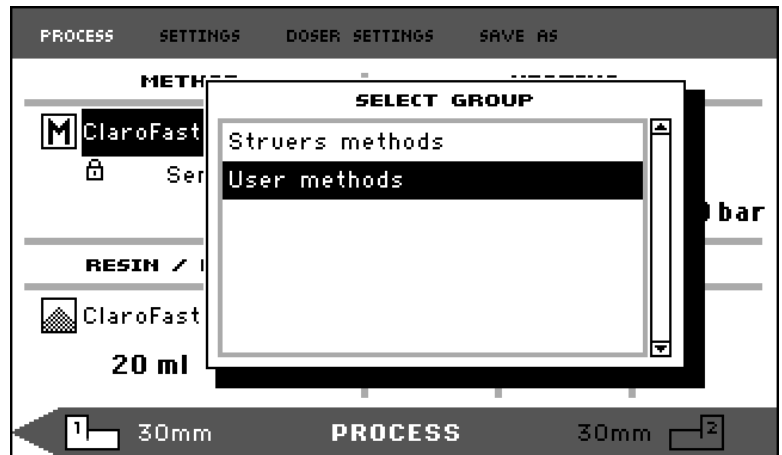

Obróć pokrętko, aby podświetlić żądaną grupę

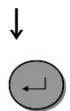

Naciśnij pokrętko, aby aktywować menu podręczne **WYBIERZ METODĘ**.
Nowa metoda zostanie automatycznie utworzona na podstawie żywicy w bieżącym procesie.



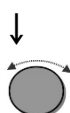
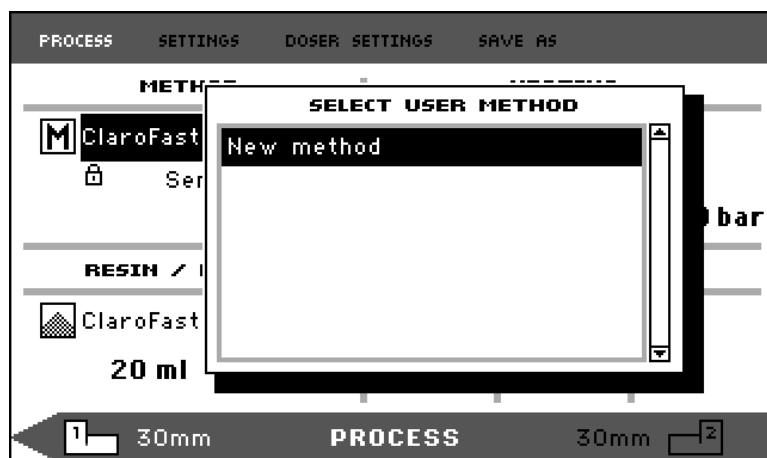

Obróć pokrętkę, aby podświetlić żądaną metodę.

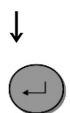

Naciśnij pokrętkę, aby zatwierdzić metodę.

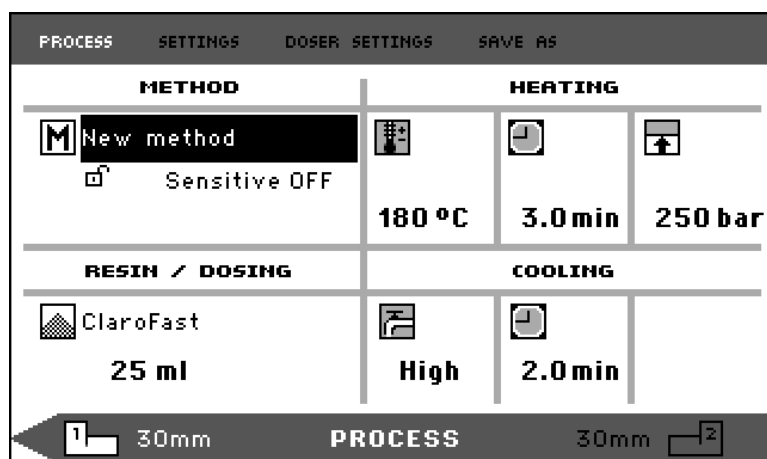

- Edytuj wartości metody, aby utworzyć metodę użytkownika. Informacje na temat sposobu edytowania wartości metody można znaleźć w części „[Ręczna edycja wartości metody](#)”.
- Zapisz metodę w bazie danych. Informacje na temat zapisywania metod znajdują się w części „[Tworzenie i zapisywanie metod użytkownika w bazie danych](#)”.

Modyfikacja metody Struers

- W menu Wybierz Grupę wybierz metodę Struers. Informacje na temat wyboru metody znajdują się w części „[Wybór zapisanej metody](#)”.
- Edytuj wartości metody, aby utworzyć metodę użytkownika, aby uzyskać informacje na temat sposobu edytowania wartości metody, patrz „[Ręczna edycja wartości metody](#)”.
- Zapisz metodę w bazie danych, aby uzyskać informacje na temat sposobu zapisywania metody, patrz „[Tworzenie i zapisywanie metod użytkownika w bazie danych](#)”.



WSKAZÓWKA

Metoda Struers NIE zostanie nadpisana, gdy nowa metoda zostanie zapisana. Metoda musi zostać zapisana pod inną nazwą. Wszystkie metody firmy Struers są chronione przed nadpisaniem.

Zapisywanie metody
Użytkownika

Esc

W menu *PROCES* naciśnij przycisk Esc, aby uzyskać dostęp do opcji menu najwyższego poziomu.



Obróć pokrętkę, aby wybrać opcję *ZAPISZ JAKO*.

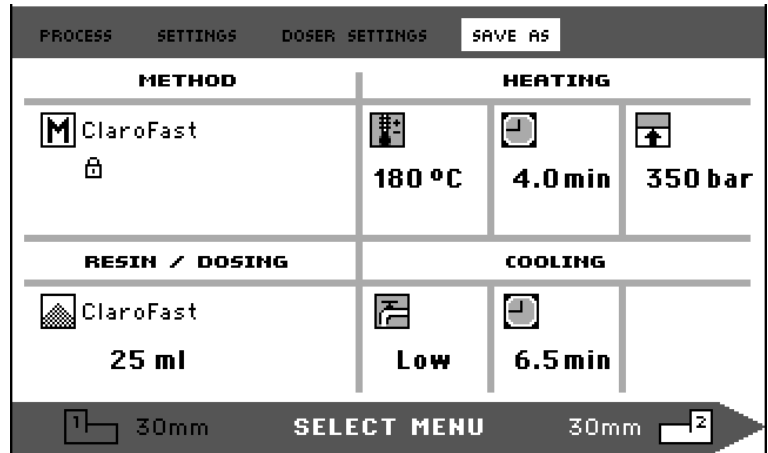

Naciśnij pokrętkę, aby aktywować menu *WPROWADŹ NAZWĘ METODY*.

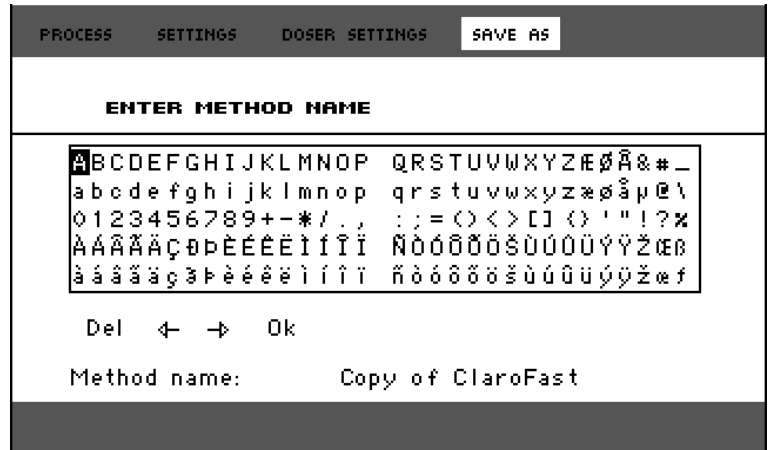



Obróć pokrętko, aby podświetlić funkcje na dole menu lub znaki używane w nazwie metody.
Klawisze SIŁOWNIK DO GÓRY / SIŁOWNIK W DÓŁ służą do szybkiej nawigacji między liniami.
Aby uzyskać szczegółowe instrukcje dotyczące korzystania z tego menu, patrz „[Korzystanie z menu wprowadzania nazwy](#)”.



Aby zaakceptować nazwę i wyjść z edytora, wybierz OK, a następnie naciśnij pokrętko.
Metoda zostanie zapisana w grupie metod Użytkownika.

Korzystanie z menu **Wprowadź nazwę**

Wprowadzanie znaków

Można także edytować powiązania dozownika, żywice i nazwy metod.

Kursor jest dostępny w polu NAZWA u dołu ekranu.

Drugi duży kursor służy do wybierania znaków lub działań:



Użyj przycisku **SIŁOWNIK W DÓŁ** i pokrętła, aby przesunąć duży kursor i podświetlić opcję **DEL**.

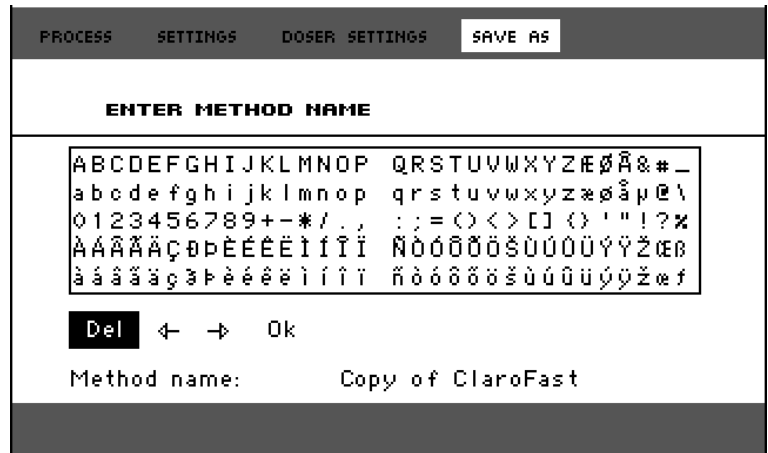

Naciśnij pokrętło, aby usunąć istniejącą nazwę.



Obróć pokrętło i/lub użyj przycisków **SIŁOWNIK DO GÓRY/W DÓŁ**, aby podświetlić znak, który ma być





Naciśnij pokrętko, aby wprowadzić znak.

Usuwanie znaków

Znaki można usuwać z nazwy, korzystając z symboli edycji **Del** i ⇐ (po lewej), ⇒ (po prawej) znajdujących się na dole menu. Aby usunąć znaki z nazwy:



Obróć pokrętkę w lewo lub w prawo, aż kursor przesunie się z obszaru wyboru znaków do obszaru edycji na dole menu.



ENTER METHOD NAME

```
ABCDEFGHIJKLMN OPQRSTUVWXYZEŠA&#_
abcde fghi jk lmnop qrstuvwxyzæšp@
0123456789+* / . , ; = < > [ ] ^ ' " ! ? %
AAAAAÇ@PÉÉÉÉIÍÍ N00000ŠU00UŸZ0B
äääääçþèéééííí ñóóóóóšúúúúŸzef
```

Del ← → Ok

Method name: Copy of PolyFast



Obróć pokrętkę, aby wybrać strzałkę w lewo lub w prawo.



Naciśnij pokrętkę, aby przesunąć kursor podkreślenia o jedno miejsce w lewo lub w prawo.



Przekręć pokrętkę, by wybrać symbol Del.



ENTER METHOD NAME

```
ABCDEFGHIJKLMN OPQRSTUVWXYZEŠA&#_
abcde fghi jk lmnop qrstuvwxyzæšp@
0123456789+* / . , ; = < > [ ] ^ ' " ! ? %
AAAAAÇ@PÉÉÉÉIÍÍ N00000ŠU00UŸZ0B
äääääçþèéééííí ñóóóóóšúúúúŸzef
```

Del ← → Ok

Method name: Copy of PolyFast





Naciśnij pokrętko, aby usunąć podkreślony znak.



The screenshot shows a terminal window with a dark background. At the top, there is a grey bar. Below it, the text "ENTER METHOD NAME" is centered. A horizontal line separates this from a character set menu. The menu consists of four rows of characters: "ABCDEFGHIJKLMN OPQRSTUVWXYZEŠĀ&#_"; "abcde fgh i jk lmnop qrstuvwxyzæšāp@\"; "0123456789+-*/. , ;= <>[] 0 ' " ! ? %"; and "AAAAAÇ@pÉÉÉÉI I I I N00000ŠU00UYYZ0B"; "äääääçþëéééi i i i ñöööööšúúúuýzef". Below the menu, there is a "Del" button, left and right arrow keys, and an "Ok" button. At the bottom, the text "Method name: Copy o PolyFast" is displayed with a cursor under the 'o' and another under the 'F'. A final grey bar is at the bottom of the terminal window.

Tworzenie żywicy użytkownika

Dane żywicy są przechowywane oddzielnie w bazie danych. Oprócz stosowania żywic Struers możliwe jest również tworzenie i przechowywanie żywic użytkownika.

Aby utworzyć i zapisać żywicę użytkownika:

 W menu *PROCES* obróć pokrętkę, aby podświetlić pozycję *ŻYWICA / DOZOWANIE*.



 Naciśnij pokrętkę, aby aktywować menu *WYBÓR GRUPY*.



 Obróć pokrętkę, aby podświetlić *Żywice Użytkownika*.



 Wciśnij pokrętkę, aby aktywować menu *WYBIERZ ŻYVICĘ UŻYTKOWNIKA*



 Obróć pokrętko, aby podświetlić *Nową Żywicę*.



 Naciśnij pokrętko, aby aktywować menu NAZWA ŻYWICY.



 Zmodyfikuj nazwę żywicy, korzystając z procedury opisanej wcześniej w punkcie „Użyjcie menu Wprowadź nazwę”.



 Wybierz OK i naciśnij pokrętko, aby zaakceptować nazwę i opuścić edytor.
Żywica będzie przechowywana w grupie żywic użytkownika.



WSKAZÓWKA

Żywice firmy Struers są powiązane z unikalną metodą o nazwie żywicy. Te domyślne żywice nie mogą być zmieniane, chyba że metoda zostanie zapisana pod inną nazwą.

Ikona kłódki  pod nazwą metody Struers oznacza, że nie można jej edytować.

Korzystanie z menu ustawień

Menu USTAWIENIA służy do przeglądania metod użytkownika oraz - w przypadku metod użytkownika - usuwania, zmiany nazwy oraz blokowania/odblokowywania metod.

Pokazywanie szczegółów żywicy

CitoPress przechowuje szczegóły dotyczące żywic Struers. Aby wyświetlić te szczegóły:

Esc W menu PROCES naciśnij przycisk Esc jeden raz, aby uzyskać dostęp do menu najwyższego poziomu.

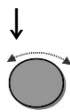

Obróć pokrętkę, aby podświetlić pozycję USTAWIENIA.

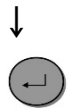

Naciśnij pokrętkę, aby aktywować menu USTAWIENIA.

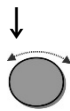
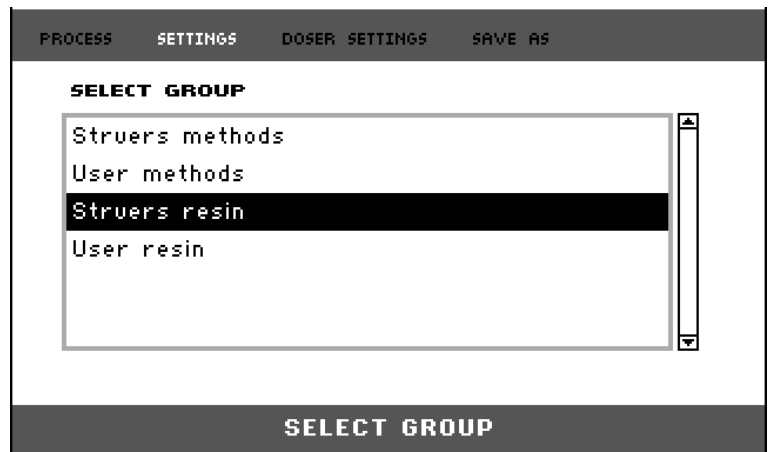

Obróć pokrętkę, aby podświetlić żywicę firmy Struers lub żywicę użytkownika.

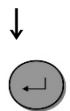

Naciśnij pokrętkę, aby otworzyć menu Żywica.

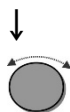

Obróć pokrętkę, aby podświetlić żywicę.



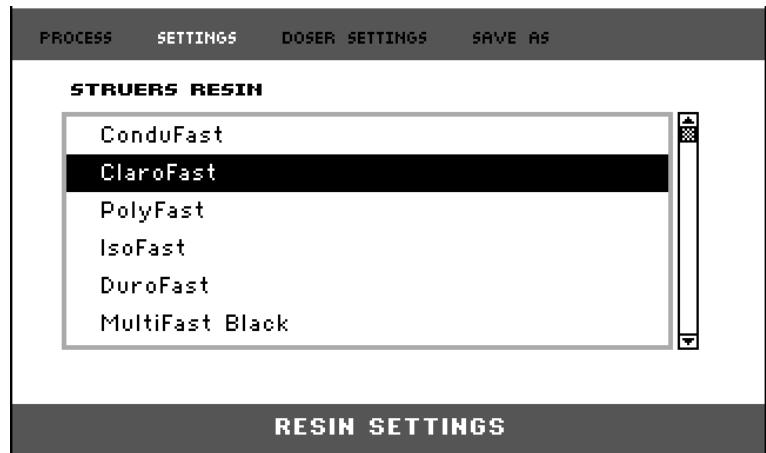

Naciśnij pokrętkę, aby wyświetlić szczegóły wybranej żywicy.

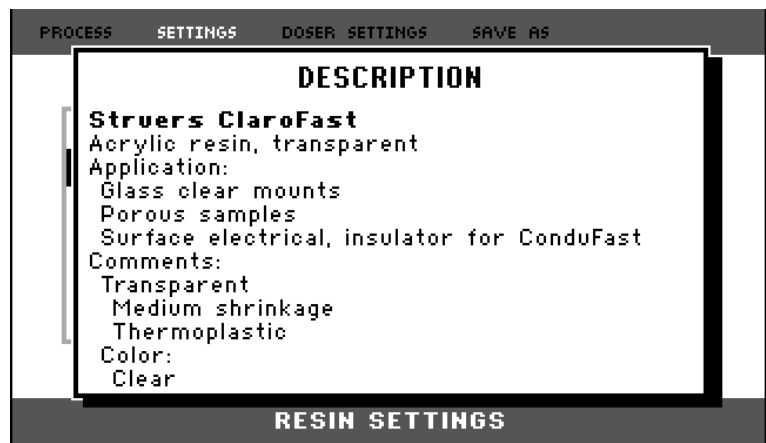

Usuwanie, zmiana nazwy lub blokowanie/odblokowywanie metod użytkownika

Aby usunąć, zmienić nazwę lub zablokować/odblokować metodę użytkownika:



W menu *PROCES* naciśnij przycisk **Esc** jeden raz, aby uzyskać dostęp do menu najwyższego poziomu.

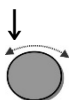

Obróć pokrętkę, aby podświetlić pozycję *USTAWIENIA*.



Naciśnij pokrętkę, aby aktywować menu *USTAWIENIA*.

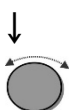
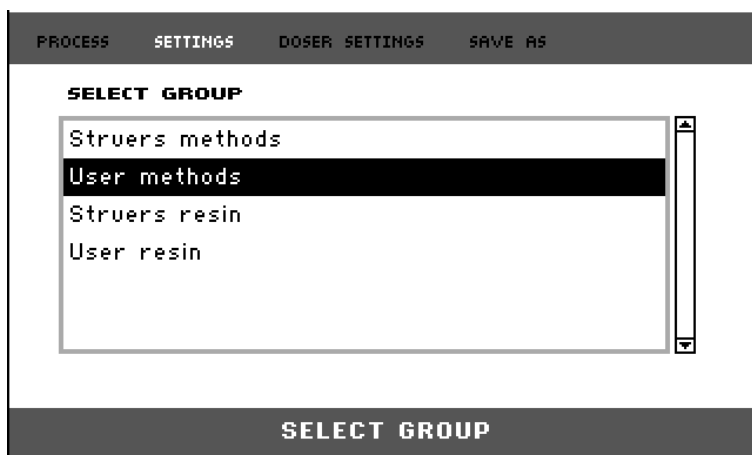

Obróć pokrętkę, aby podświetlić *Metody Użytkownika*.



Naciśnij pokrętkę, aby aktywować menu *USTAWIENIA METODY*.



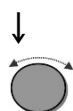
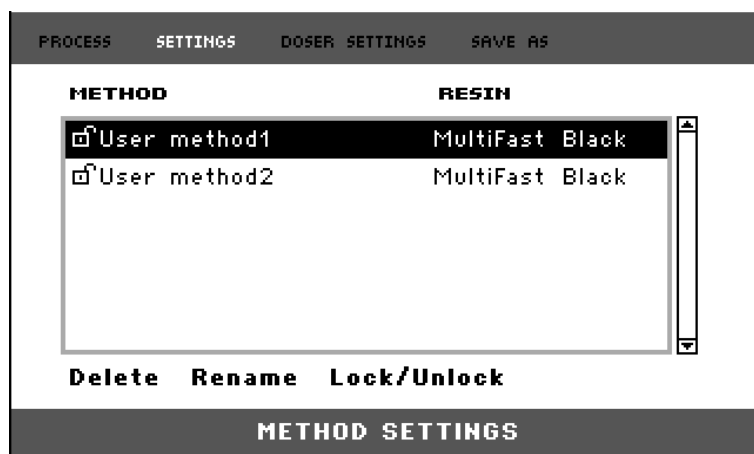

Obróć pokrętkę, aby podświetlić metodę użytkownika.

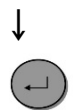

Naciśnij pokrętkę, aby wybrać metodę.
Metoda ta może teraz zostać usunięta.

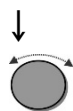

Obróć pokrętkę, aby wybrać opcję *USUŃ*, *ZMIENŃ NAZWĘ NAZWA* lub *ZABLOKUJ/ODBLOKUJ*.

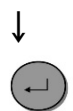

Naciśnij pokrętkę, aby wykonać żądane działanie.



Naciśnij Esc, aby powrócić do MENU *PROCES*.

Tworzenie i usuwanie powiązań CitoDoser

Tworzenie powiązania jednostki dozującej CitoDoser

Jednostka dozująca może przechowywać informacje w postaci elektronicznej, co łączy ją z konkretną metodą zapisaną w prasie montażowej.

Podczas pierwszego użycia urządzenia dozującego lub jeśli powiązanie jednostki dozującej zostało usunięte (patrz [Usuwanie powiązania jednostki dozującej CitoDoser](#)) jednostka dozująca musi być powiązana z metodą.

Wybrana zostanie żywica, a metoda wykorzystująca tę żywicę zostanie powiązana z urządzeniem CitoDoser.

Zamontuj CitoDoser na CitoPress, wyświetlone zostanie menu żywic Struers.

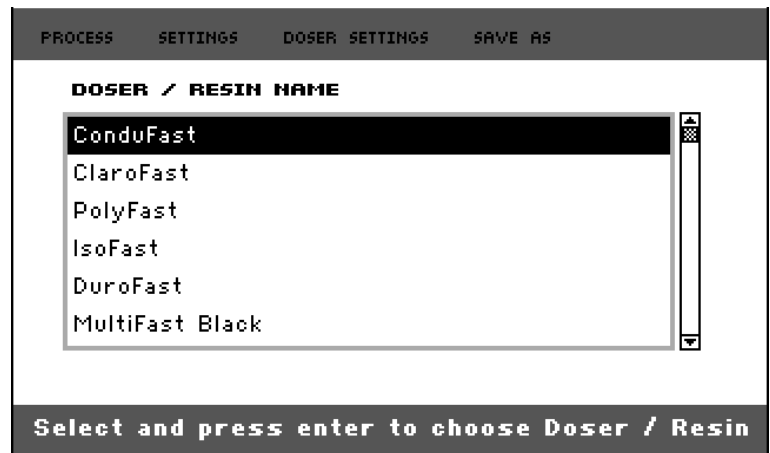

Obróć pokrętko, aby podświetlić żywicę, która ma zostać powiązana z urządzeniem CitoDoser.



CitoPress-15/-30
Instrukcja obsługi



Naciśnij pokrętko, aby wybrać żywicę i metodę, która ma być powiązana z urządzeniem CitoDoser.



PROCESS		SETTINGS	DOSE	SETTINGS	SAVE AS
METHOD		HEATING			
ClaroFast		180 °C	4.0 min	350 bar	
RESIN / DOSING		COOLING			
ClaroFast		Low	6.5 min		
30mm	PROCESS			30mm	



Naciśnij Esc, aby powrócić do menu *PROCESS*.

Usuwanie powiązania jednostki
dozującej CitoDoser

Aby powiązać jednostkę dozującą z inną metodą, należy najpierw usunąć istniejące powiązanie.

Esc

W menu *PROCES* naciśnij przycisk Esc  jeden raz, aby uzyskać dostęp do menu najwyższego poziomu.

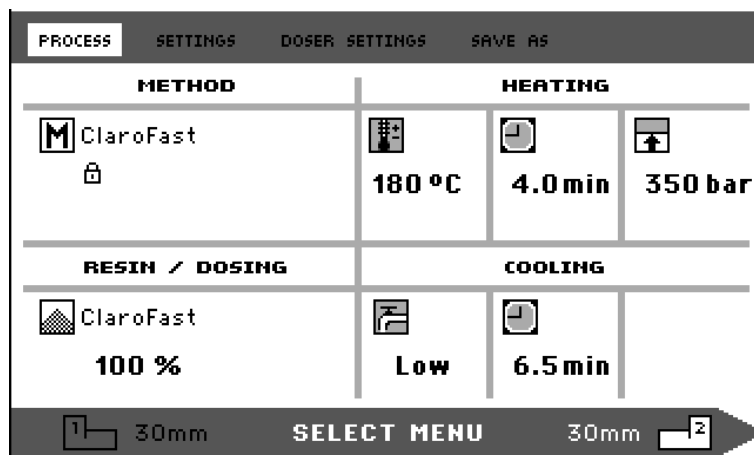

Obróć pokrętkę, aby podświetlić *USTAWIENIA DOZOWANIA*.

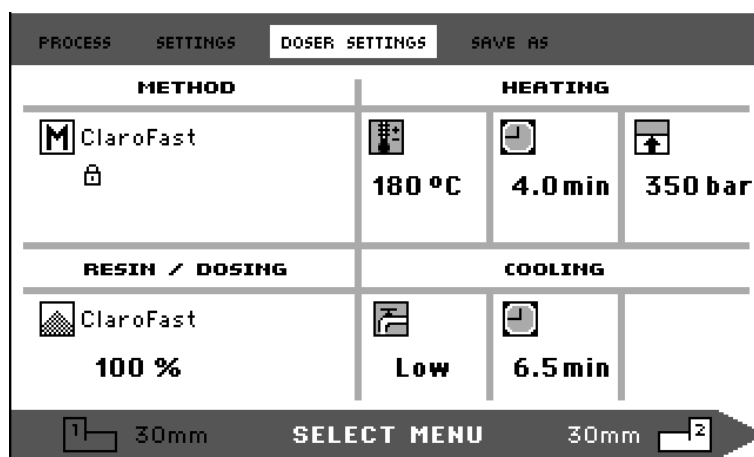

Naciśnij pokrętkę, aby otworzyć menu *USTAWIENIA DOZOWANIA*



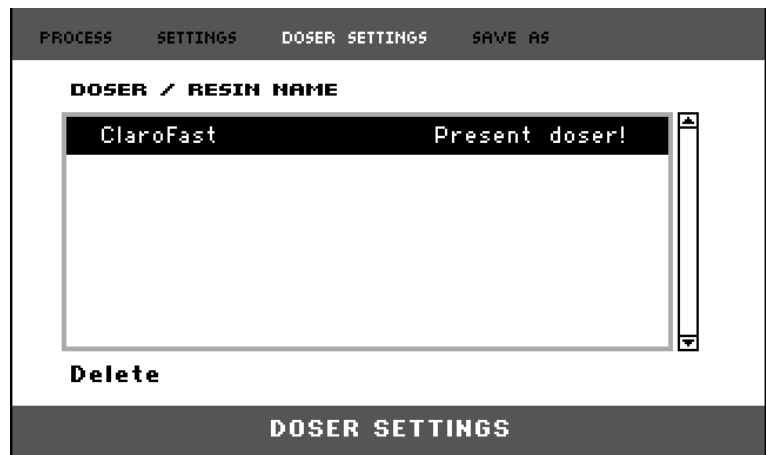

↓ Odpowiednia żywica zostanie podświetlona.



Naciśnij pokrętko, aby podświetlić opcję *USUŃ* w dolnej części menu.

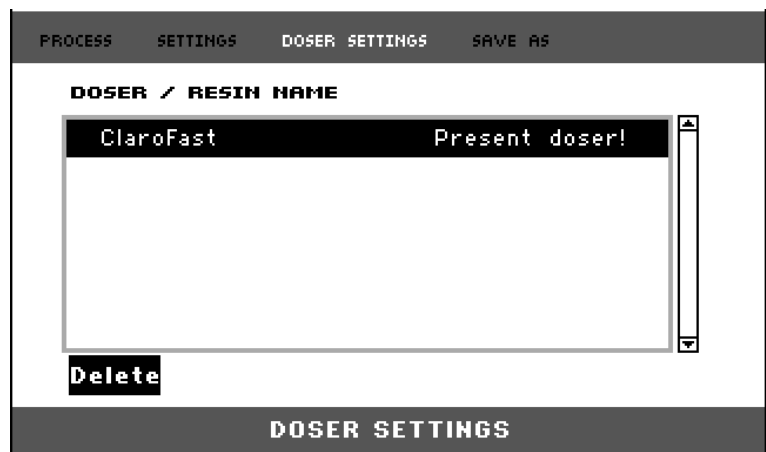

Naciśnij pokrętko, aby usunąć powiązanie żywicy.

Ustawianie trybu działania

Aby zmienić tryb działania:

Z menu *PRZEDŁUŻENIA*:



Obróć pokrętkę, aby podświetlić *Tryb pracy*.



Naciśnij pokrętkę, aby aktywować menu *PARAMETRY TRYBU PRACY*.

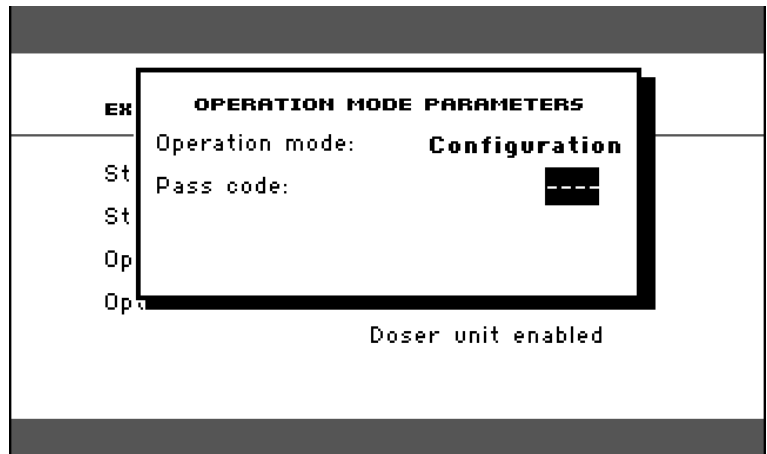

Obróć pokrętkę, aby podświetlić *Kod Dostępu*.



Naciśnij pokrętkę, aby wybrać *Kod Dostępu*.

Wprowadź Kod Dostępu:

Obróć pokrętkę, aby zmienić cyfry.

Naciśnij przycisk strzałki w górę, aby przesunąć kursor o jedno miejsce w lewo. Naciśnij przycisk strzałki w dół, aby przesunąć kursor o jedno miejsce w prawo. (Domyślny kod bezpieczeństwa to „2750”).



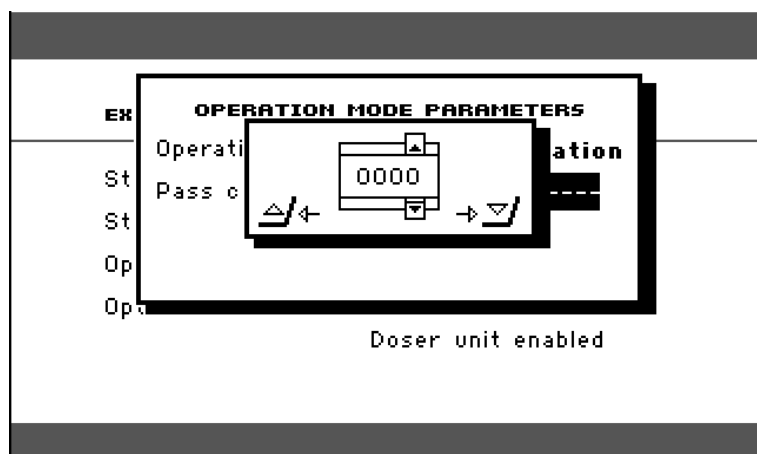

Wciśnij pokrętkę, aby zaakceptować *Kod Dostępu*.

Można teraz zmienić tryb pracy i ustawić nowy Kod Dostępu.



Wciśnij pokrętkę, aby aktywować menu *WYBIERZ TRYB DZIAŁANIA*.

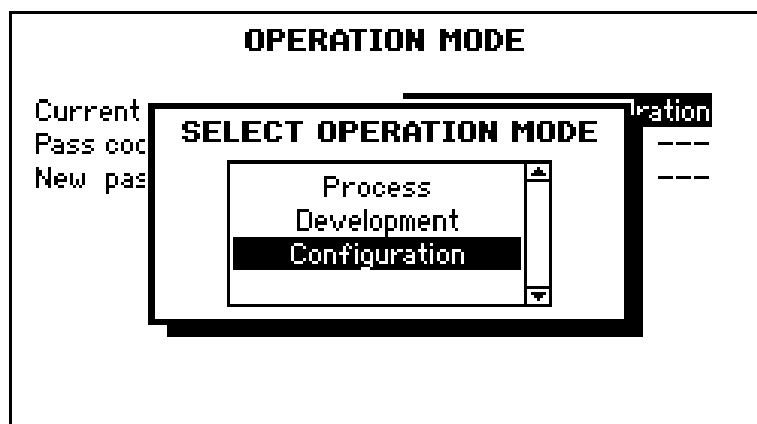

Obróć pokrętkę, aby podświetlić tryb pracy.



Wciśnij pokrętkę, aby zaakceptować zmieniony tryb pracy.



UWAGA

Należy pamiętać o zanotowaniu nowego Kodu Dostępu, ponieważ ustawienia nie mogą być już zmieniane bez Kodu Dostępu.

2. Wiedza Struers

Zamocowanie materiałograficzne można traktować jako pomoc w procesie przygotowania mechanicznego oraz w teście końcowym. Zrozumienie różnych właściwości materiałów montażowych oraz umiejętność oceny potrzeby montażu jest kluczem do posiadania posiadania porcji próbek, które są łatwe w obsłudze i czyszczeniu oraz dają dobry obraz powłoki lub krawędzi.

Więcej informacji można znaleźć w sekcji dotyczącej [Mocowania](#) na stronie internetowej firmy Struers.

3. Przewodniku Aplikacji dla Montażu na Gorąco

Przydatne dane montażowe i wskazówki można znaleźć w [Przewodniku Aplikacji dla Montażu na Gorąco](#) firmy Struers (dostarczonym wraz z CitoPress) lub odwiedzając stronę internetową <http://www.struers.com> i dział **Knowledge**.

4. Akcesoria

Szczegółowe informacje na temat dostępnej oferty znajdują się w [brozurze CitoPress](#)







5. Materiały eksploatacyjne

Zalecane jest stosowanie materiałów eksploatacyjnych do mocowania firmy Struers..





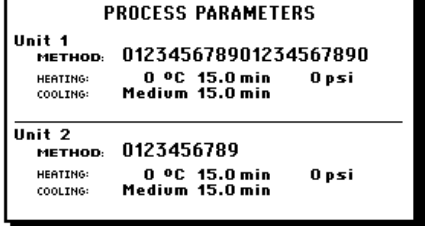

Inne produkty (np. płyny chłodzące do recyrkulacji) mogą zawierać agresywne rozpuszczalniki, które rozpuszczają np. gumowe uszczelki. Gwarancja nie obejmuje uszkodzonych części maszyny (np. uszczelek i drenów), gdzie uszkodzenie może być bezpośrednio związane z użyciem materiałów eksploatacyjnych innych niż firmy Struers.

Szczegółowe informacje na temat dostępnej oferty znajdują się w [Brozurze Mocowania na Gorąco Struers](#) .

6. Rozwiązywanie problemów

Ekran/błąd	Przyczyna	Rozwiązanie
Komunikat o błędzie		
	<p>W bazie danych jest miejsce na 2 metody.</p> <p>(15 metod w przypadku zakupu i aktywacji opcji Bazy Danych).</p>	<p>Aby zapisać nową metodę, usuń jedną ze starych.</p> <p>(Aktywuj Opcję Bazy danych)</p>
	<p>Błąd ciśnienia podczas ruchu siłownika.</p> <p>(CitoPress-30: komunikat będzie wskazywał, czy problem występuje z Jednostką 1, czy Jednostką 2)</p>	Skontaktuj się z serwisem Struers.
	Brak zapisanych cyfr w numerze hasła.	Naciśnij ESC i wprowadź 4 cyfry hasła
	<p>Błąd temperatury, moduł montażowy.</p> <p>(CitoPress-30: komunikat będzie wskazywał, czy problem występuje z Jednostką 1, czy Jednostką 2)</p>	Skontaktuj się z serwisem Struers.
	Naciśnięto przycisk START i nie wykryto żadnego cylindra.	<p>Sprawdź, czy cylinder jest prawidłowo zamontowany.</p> <p>Jeśli błąd nadal występuje, skontaktuj się z Serwisem Struers.</p>
	Parametry procesu są wyświetlane po naciśnięciu przycisku ENTER w trakcie trwania procesu.	Aby usunąć komunikat, należy ponownie nacisnąć ENTER.
		<p>Wyłącz i włącz CitoPress.</p> <p>Jeśli to nie pomoże, skontaktować się z serwisem firmy Struers.</p>
		<p>Wyłącz i włącz CitoPress.</p> <p>Jeśli to nie pomoże, skontaktować się z serwisem firmy Struers.</p>

CitoPress-15/-30
Instrukcja obsługi

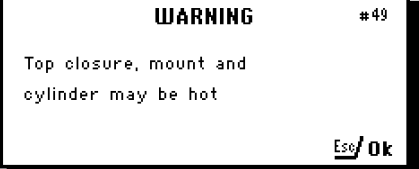
Ekran/błąd	Przyczyna	Rozwiązanie
	Przeciążenie napięcia	Wyłącz i włącz CitoPress. Jeśli to nie pomoże, skontaktować się z serwisem firmy Struers.
		Wyłącz urządzenie CitoPress, odczekaj 5 minut i włącz je. Jeśli to nie pomoże, skontaktować się z serwisem firmy Struers.
	Niewystarczające chłodzenie lub brak chłodzenia. (CitoPress-30: komunikat będzie wskazywał, czy problem występuje z Jednostką 1, czy Jednostką 2)	Sprawdź połączenia wody chłodzącej. Jeśli błąd będzie nadal wyświetlany, skontaktować się z technikiem serwisowym firmy Struers.
	Urządzenie CitoDoser zostało usunięte przed jego konfiguracją.	Wymień dozownik CitoDoser i wybierz żywicę dla dozownika.
	Naciśnięto przycisk START, a dysza CitoDoser znajduje się nad cylindrem.	Zdejmij dyszę CitoDoser i dokręć górne zamknięcie.
	Niskie główne napięcie zasilania na początku procesu.	Wyłącz i włącz CitoPress. Jeśli to nie pomoże, skontaktować się z serwisem firmy Struers.
		Proces montażu został zatrzymany ręcznie. Górne zamknięcie, mocowanie i cylinder mogą być gorące i muszą być pozostawione do ostygnięcia. Przed demontażem zespołu montażowego należy upewnić się, że jest wystarczająco zimny, aby można było go obsługiwać.

CitoPress-15/-30
Instrukcja obsługi

Sygnaly dźwiękowe		
Długi dźwięk.	Polecenie nie może zostać zaakceptowane.	Zapoznaj się z sekcją <i>Podstawowa obsługa</i> w instrukcji.
Cztery podwójne sygnały dźwiękowe.	Wystąpił błąd.	Zobacz komunikat o błędzie.
Problemy z maszyną		
Proces nie rozpocznie się. Pojawiają się nietypowe symbole lub brak wiersza na wyświetlaczu.	Czas nagrzewania i czas chłodzenia są ustawione na zero. Urządzenie zostało wyłączone, a następnie ponownie włączone w ciągu 5 sekund.	Ustaw prawidłowe czasy. Wyłącz maszynę i odczekaj 5 sekund przed ponownym włączeniem.
Proces nie rozpocznie się.	Czas grzania i czas chłodzenia są ustawione na zero.	Ustaw prawidłowy czas.
Niewystarczająca kompresja.	Nieprawidłowe ustawienie siły/ciśnienia.	Ustaw prawidłowy parametr. Siła powinna wynosić min. 50 bar/800psi.
	Nieprawidłowa konfiguracja średnicy cylindra.	Sprawdź konfigurację
	Nieprawidłowa jednostka siły lub ciśnienia.	Skontaktuj się z serwisem firmy Struers.
Niewystarczające ogrzewanie.	Nieprawidłowe ustawienie czasu lub dla wstępnego podgrzewania lub ogrzewania.	Ustaw prawidłowe parametry.
	Nieprawidłowe ustawienie jednostki temperatury.	Skontaktuj się z serwisem firmy Struers. Sprawdź konfigurację
Niewystarczające chłodzenie.	Nieprawidłowe ustawienie czasu chłodzenia.	Ustaw prawidłowy parametr.
	Nieprawidłowe ustawienie szybkości chłodzenia.	
	Nieprawidłowe ustawienie jednostki Temperatury.	Sprawdź konfigurację
	Kurek sieciowy dostarczający wodę chłodzącą jest albo zamknięty, albo niewystarczająco otwarty.	Otwórz kurek.
	Filtr na dopływie wody jest zablokowany.	Oczyść filtr.
	Niewystarczająca ilość wody w Jednostce Chłodzącej z funkcją Recyrkulacji. Woda jest zbyt gorąca.	Napełnij do właściwego poziomu wody. Zobacz rozdział: <i>Konserwacja</i> .
	Osady kamienia wapiennego nagromadzone w węzownicy chłodzącej.	Patrz rozdział Odkamienianie węzownicy chłodzącej I w rozdziale Rutynowa Konserwacja .
Usterka układu chłodzenia.	Skontaktuj się z serwisem firmy Struers.	

CitoPress-15/-30
Instrukcja obsługi

Woda chłodząca kapie pod maszyną.	Szybkozłączka nie jest prawidłowo zamontowana.	Zdejmij pokrywę z zespołu montażowego i sprawdź połączenia szybkozłączne.
-----------------------------------	--	---

CitoPress-15/-30
Instrukcja obsługi

Górne zamknięcie nie wkręca się na cylindrze montażowym.	Górne zamknięcie nie jest prawidłowo zamontowane.	Dociśnij górne zamknięcie prosto w dół, przekręcając je w lewo, aż usłyszysz kliknięcie. Aby zamknąć: Dociśnij górne zamknięcie prosto w dół, przekręcając je w kierunku zgodnym z ruchem wskazówek zegara aż do całkowitego zamknięcia.
	Górny siłownik jest zbyt gorący.	Poczekaj, aż górne zamknięcie i górny siłownik ostygną. Zmniejsz temperaturę montażu.
	Utwardzony materiał montażowy wewnątrz cylindra montażowego.	Oczyść cylinder montażowy mosiężną szczotką drucianą.
	Utwardzony materiał montażowy na cylindrycznej powierzchni górnego siłownika.	Wyczyść siłownik za pomocą dołączonego skrobaka.
	Górne zamknięcie zostało upuszczone na podłogę/stół, powodując wybrzuszenie krawędzi siłownika.	Wymień górny siłownik.
	Ramię odchylnie jest przekrzywione.	Wezwij technika serwisowego firmy Struers. Tymczasem prasa montażowa może być stosowana bez ramienia wychylnego.
	Uszkodzenie połączenia gwintowanego w górnym zamknięciu lub w górnym siłowniku.	Zdejmij górny siłownik z górnego zamknięcia (patrz instrukcje w rozdziale Konserwacja). W celu zidentyfikowania problemu należy wykonać obie poniższe procedury: <ul style="list-style-type: none"> ▪ Spróbuj zamontować górne zamknięcie, bez górnego siłownika. Jeśli nie jest to możliwe, skontaktuj się z serwisem Struers. ▪ Spróbować włożyć odłączony górny siłownik do cylindra mocującego. Jeśli nie jest to możliwe, skontaktuj się z serwisem Struers.
	Górne zamknięcie nie może być całkowicie przykręcone.	Brud w gwintach górnego zamknięcia i cylindra mocującego.
Tarcza izolacji termicznej, umieszczona na górze górnego siłownika, ma większą średnicę niż górny siłownik.		Skontaktuj się z serwisem firmy Struers.

CitoPress-15/-30
Instrukcja obsługi

<p>Górnego zamknięcia nie można poluzować.</p>	<p>Utwardzony materiał montażowy na cylindrycznej powierzchni górnego siłownika.</p> <p>Zabrudzenia na gwintach górnego zamknięcia.</p>	<p>Aby zwolnić górne zamknięcie:</p> <ul style="list-style-type: none">▪ Kilkakrotnie przesuń dolny siłownik w górę i w dół. <p>Jeśli to nie pomoże:</p> <ul style="list-style-type: none">▪ Włącz ogrzewanie na 1 min. <p>Jeśli to nie pomoże:</p> <ul style="list-style-type: none">- Ustaw siłę lub ciśnienie na zero.- Ustaw czas nagrzewania i chłodzenia na 15 min. <ul style="list-style-type: none">▪ Zakończ proces montażu <p>Jeśli to nie pomoże:</p> <ul style="list-style-type: none">▪ Zdejmij dwa uchwyty na górnym zamknięciu.▪ Zdejmij plastikową pokrywę z górnego zamknięcia (patrz rozdział Konserwacja).▪ Poluzuj górne zamknięcie kluczem czołowym.
<p>Mocowanie ma ostre krawędzie, które uszkadzają powierzchnię szlifierską/polerującą.</p>		<p>Wymień dolny siłownik na <i>Siłownik fazowany</i> (opcja).</p> 

7. Service

Firma Struers zaleca, aby co roku lub po każdych 1500 godzinach użytkowania wykonywać regularne przeglądy serwisowe.

Firma Struers oferuje szereg kompleksowych planów konserwacji, aby spełnić wymagania naszych klientów. Ten zakres usług nosi nazwę **ServiceGuard**.

Plany konserwacji obejmują kontrolę sprzętu, wymianę części eksploatacyjnych, regulację/kalibrację w celu zapewnienia optymalnego działania oraz końcowy test funkcjonalny.



UWAGA:

Serwisowanie może być wykonywane wyłącznie przez inżyniera firmy Struers lub wykwalifikowanego technika (elektromechanika, elektronika, mechanika, pneumatyka itp.).

W celu uzyskania informacji należy skontaktować się z serwisem firmy Struers.

Menu serwisowe

System CitoPress jest wyposażony w menu serwisowe operatora, które dostarczają ważnych informacji na temat historii pracy i bieżącego stanu pracy maszyny. Ponadto zapewniają funkcję opróżniania CitoDoser.

Dostęp do menu serwisowych

W menu głównym zaznacz, a następnie wybierz pozycję menu Service (Serwis).

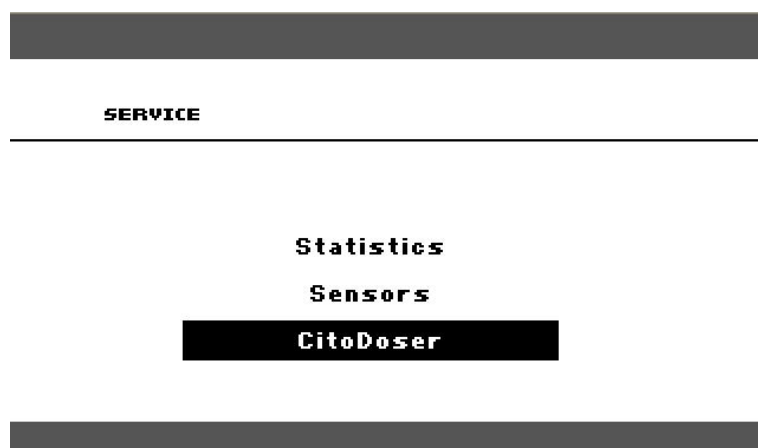

Po otwarciu menu Serwis dostępne są trzy pozycje menu (Statystyki, Czujniki i CitoDoser).

Aby uzyskać dostęp do tych pozycji menu, najpierw zaznacz , a następnie wybierz je.

Menu statystyki

System CitoPress mierzy i zapisuje informacje statystyczne o jego działaniu. Dane te są wyświetlane na ekranie Statystyki. Poniższa tabela zawiera informacje na temat tych danych statystycznych.

Pozycja	Ekran
Statystyki	
Numer seryjny	(liczba)
Wersja oprogramowania	(liczba)
Wersja bazy danych	(liczba)
Wersja programu rozruchowego	(liczba)
CAŁKOWITE UŻYTKOWANIE	
Całkowity czas działania	(godziny)
Czas pracy lewego silnika hydraulicznego	(godziny)
Czas pracy prawego silnika hydraulicznego (opcja).	(godziny)
Czas pracy lewego elementu grzewczego	(godziny) /(suma wszystkich urządzeń)
Czas pracy prawego elementu grzewczego (opcja).	(godziny) /(suma wszystkich urządzeń)
Liczba operacji WŁ./WYŁ.	(licznik)
Liczba operacji chłodzenia po lewej.	(licznik)
Liczba operacji chłodzenia po prawej (opcja).	(licznik)
Liczba aktywacji CitoDoser (opcja).	(licznik)

CitoPress-15/-30
Instrukcja obsługi

Pozycja	Ekran
Statystyki OD OSTATNIEGO RESETU (indywidualny reset każdego parametru)	
Całkowity czas działania	(godziny)
Czas pracy od ostatniego przeglądu	(godziny)
Czas pracy lewego silnika hydraulicznego	(godziny)
Czas pracy prawego silnika hydraulicznego (opcja).	(godziny)
Czas pracy lewego elementu grzewczego	(godziny) /(suma wszystkich urządzeń)
Czas pracy prawego elementu grzewczego (opcja).	(godziny) /(suma wszystkich urządzeń)
Liczba operacji WŁ./WYŁ.	(licznik)
Liczba aktywacji chłodzenia lewego	(licznik)
Liczba aktywacji prawego chłodzenia (opcja).	(licznik)
Liczba aktywacji CitoDoser (opcja).	(licznik)

Menu czujników

Urządzenie CitoPress jest wyposażone w szereg czujników. Dane w czasie rzeczywistym dostarczane przez te czujniki są wyświetlane na ekranie Sensors (Czujniki). Poniższa tabela zawiera informacje na temat tych danych czujnika.

Czujnik	Ekran
NAPIĘCIA PCB	
Wersja głównej PCB	ADC + V
+DC	ADC + V
+24VDC	ADC + V
+12VDC	ADC + V
+9,8VDC	ADC + V
+3,3VDC	ADC + V
-22VDC	ADC + V
Kontrast LCD	ADC + V
Przeciążenie transformatora	Tak/Nie
WYJŚCIA PCB	
Recyrkulacja	OK/zwarcie
Dioda LED lewa	OK/zwarcie
Dioda LED prawa	OK/zwarcie
Przełącznik do ogrzewania lewej jednostki	OK/zwarcie
Przełącznik do ogrzewania prawej jednostki (opcja).	OK/zwarcie
Zawór do chłodzenia lewej jednostki	OK/zwarcie
Zawór do chłodzenia prawej jednostki (opcja).	OK/zwarcie
Przełącznik wybieraka pompy.	OK/zwarcie
Przełącznik wybieraka napięcia.	OK/zwarcie
Silnik pompy w dozowniku (opcjonalny).	OK/zwarcie
Usługa RS232	Podłączona/niepodłączona

CitoPress-15/-30
Instrukcja obsługi

Czujnik	Ekran
Zespół montażowy	
Rozmiar cylindra lewego	ADC+ (mm lub cale)
Temperatura cylindra lewego	ADC + (°C)
Ciśnienie oleju w lewym cylindrze	ADC + (bar)
Rozmiar cylindra prawego (opcja).	(mm lub cale)
Temperatura cylindra prawego (opcja).	ADC + (°C)
Ciśnienie oleju w prawym cylindrze (opcja).	(bar)
Prąd pompy hydraulicznej	(ADC + amper) (średnia)
Napięcie pompy hydraulicznej	(ADC + +DC V) (średnia)
NAPIĘCIE ZASILANIA GŁÓWNEGO	
Napięcie zasilania przy włączonym zasilaniu.	ADC + V
Aktualne napięcie zasilania.	ADC + V
Minimalne napięcie (200 godzin).	ADC + V (pole wyświetlające 200 godzin pracy)
Napięcie maksymalne (200 godzin).	ADC + V (pole wyświetlające 200 godzin pracy)
CitoDoser (opcja)	
Lewy czujnik położenia	(wartość ADC + aktywna/nieaktywna)
Prawy czujnik położenia	(wartość ADC + aktywna/nieaktywna)
PCB-ID.	(wartość ADC + wersja x)
Numer RFID	Numer
Podłączenie silnika	OK/zwarcie

Menu dozownika

Gdy opcjonalny CitoDoser jest zamontowany w CitoPress, opcja menu *Dozownik* służy do opróżniania jednostki dozującej żywicy.



8. Części zamienne i schematy

W celu uzyskania dalszych informacji lub sprawdzenia dostępności części zamiennych należy skontaktować się z lokalnym działem serwisowym firmy Struers. Dane kontaktowe są dostępne na stronie Struers.com.

Schematy

CitoPress-15

Schemat blokowy	15733050
Schemat obwodu	15733100
Schemat wody.....	15731001
Schemat hydrauliczny	15731000

CitoPress-30

Schemat blokowy	15743050
Schemat obwodu	15743100
Schemat wody.....	15741001
Schemat hydrauliczny	15741000

Patrz: następne strony.

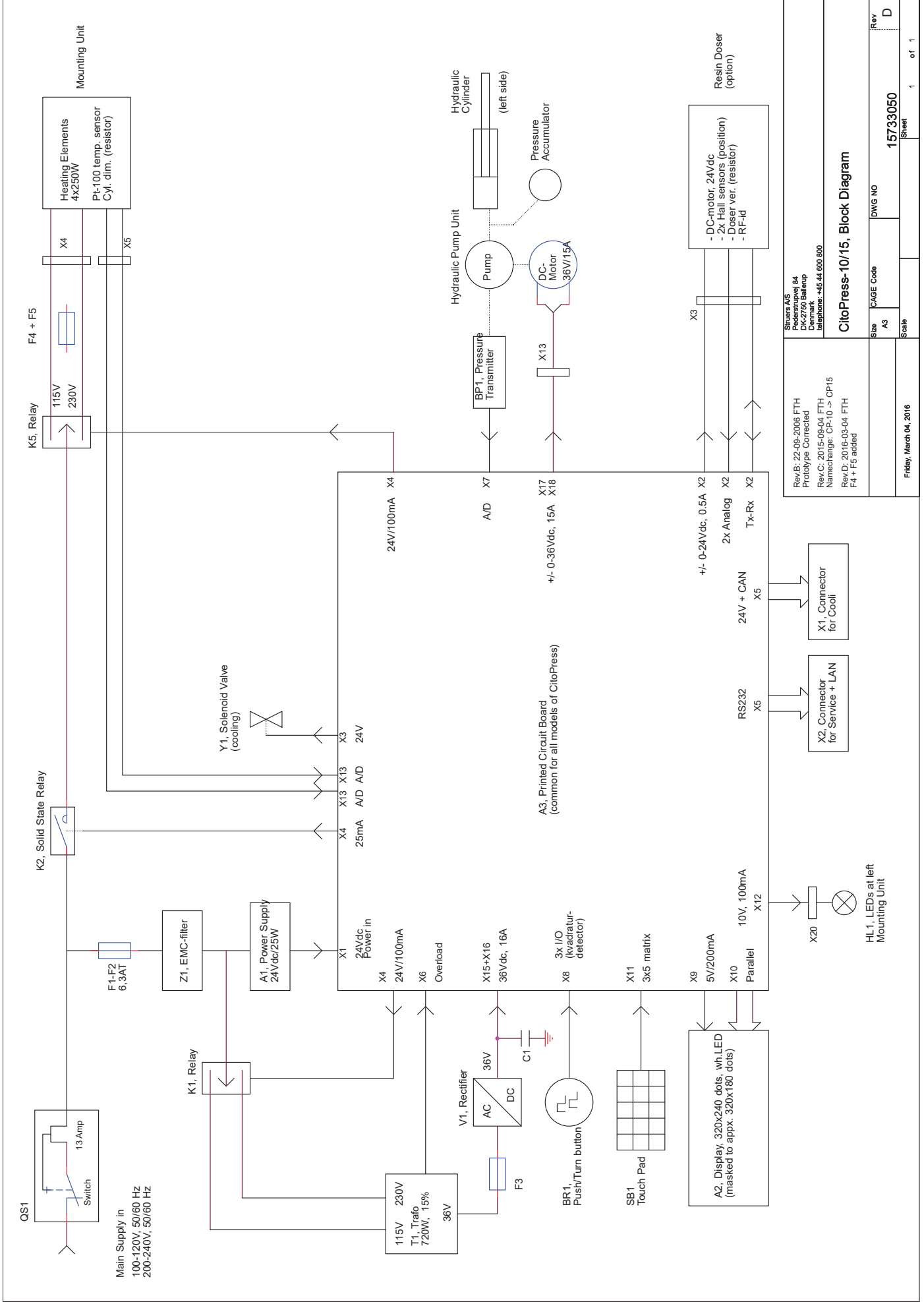

Rev.B: 22-09-2006 FTH Prototype Corrected Rev.C: 2015-09-04 FTH Namechange: CP-1.0 -> CP15 Rev.D: 2016-03-04 FTH F4 + F5 added	Sizers AS Pedersbovej 84 DK-2750 Ballup Denmark Telephone: +45 46 600 800
CitoPress-10/15, Block Diagram	
Size: A3	DWG NO: 15733050
Scale: 1	Sheet: 1 of 1
Friday, March 04, 2016	

A

B

C

D

E

F

Water supply (fresh or Cooli)

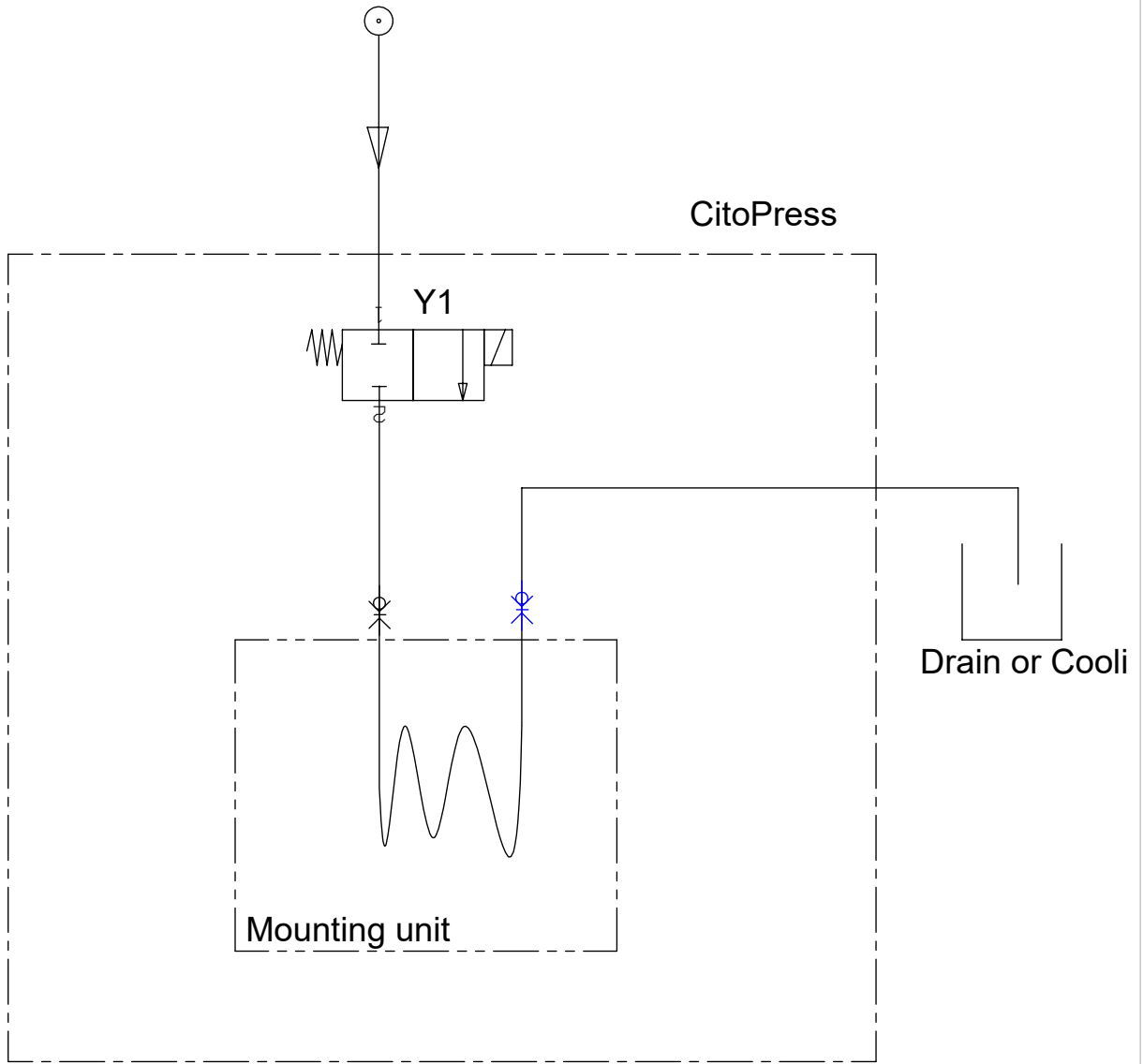

A	2018-10-05		JLI	2018-10-05	THF
Rev	Crea. date yyyy-mm-dd	Revision description	Draw. Init	Appr. date yyyy-mm-dd	Appr. Init
		Material:	Scale: 1:1	Format: A4	Tolerance: DS/ISO 2768 - Weight : g
Pederstrupvej 84 DK-2750 Ballerup Copenhagen Denmark Phone : +45 44600 800 Fax : +45 44600 804		ID:	Description: 15731001 Water diagram		Sheet 1 of 1 Rev: A

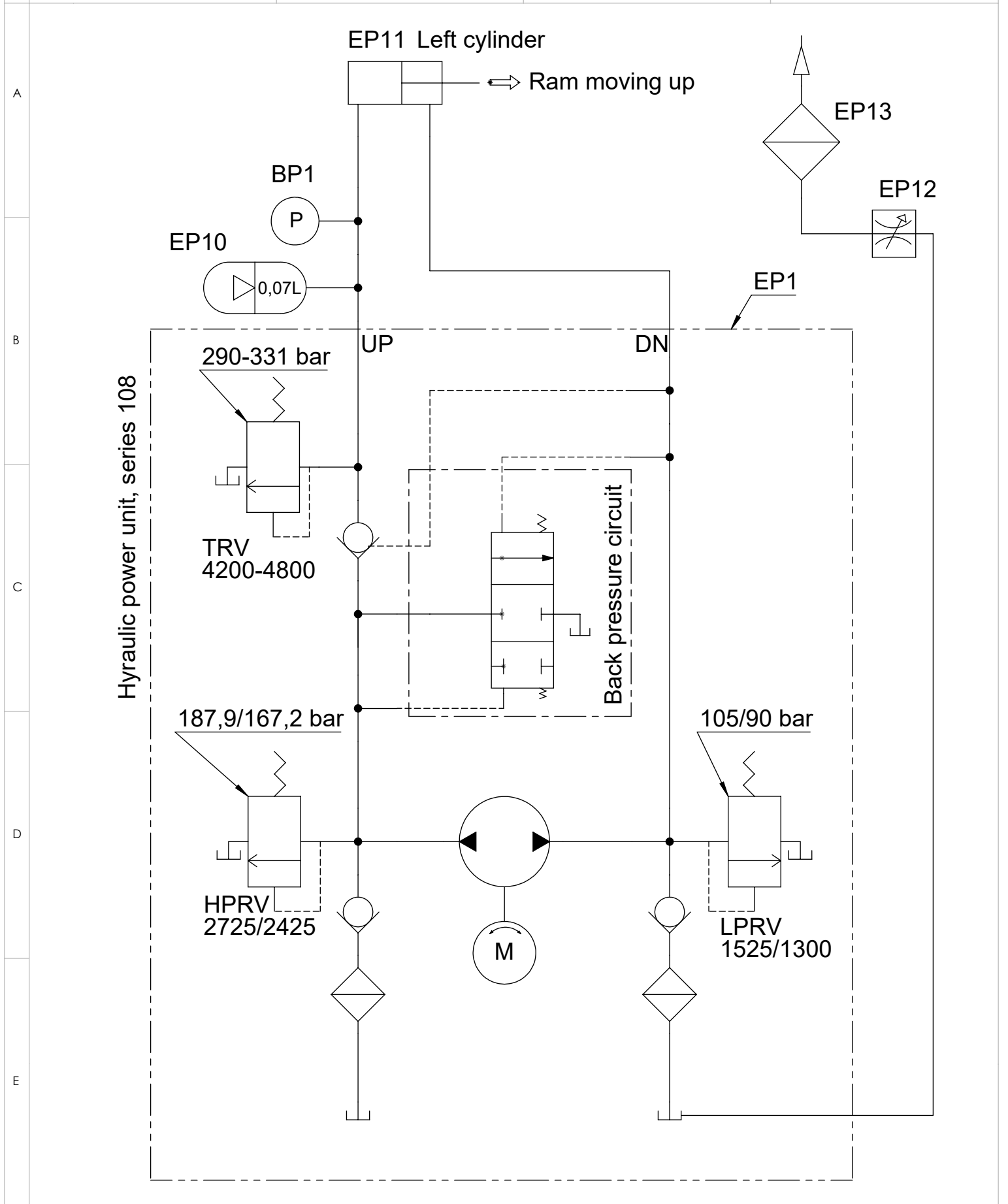

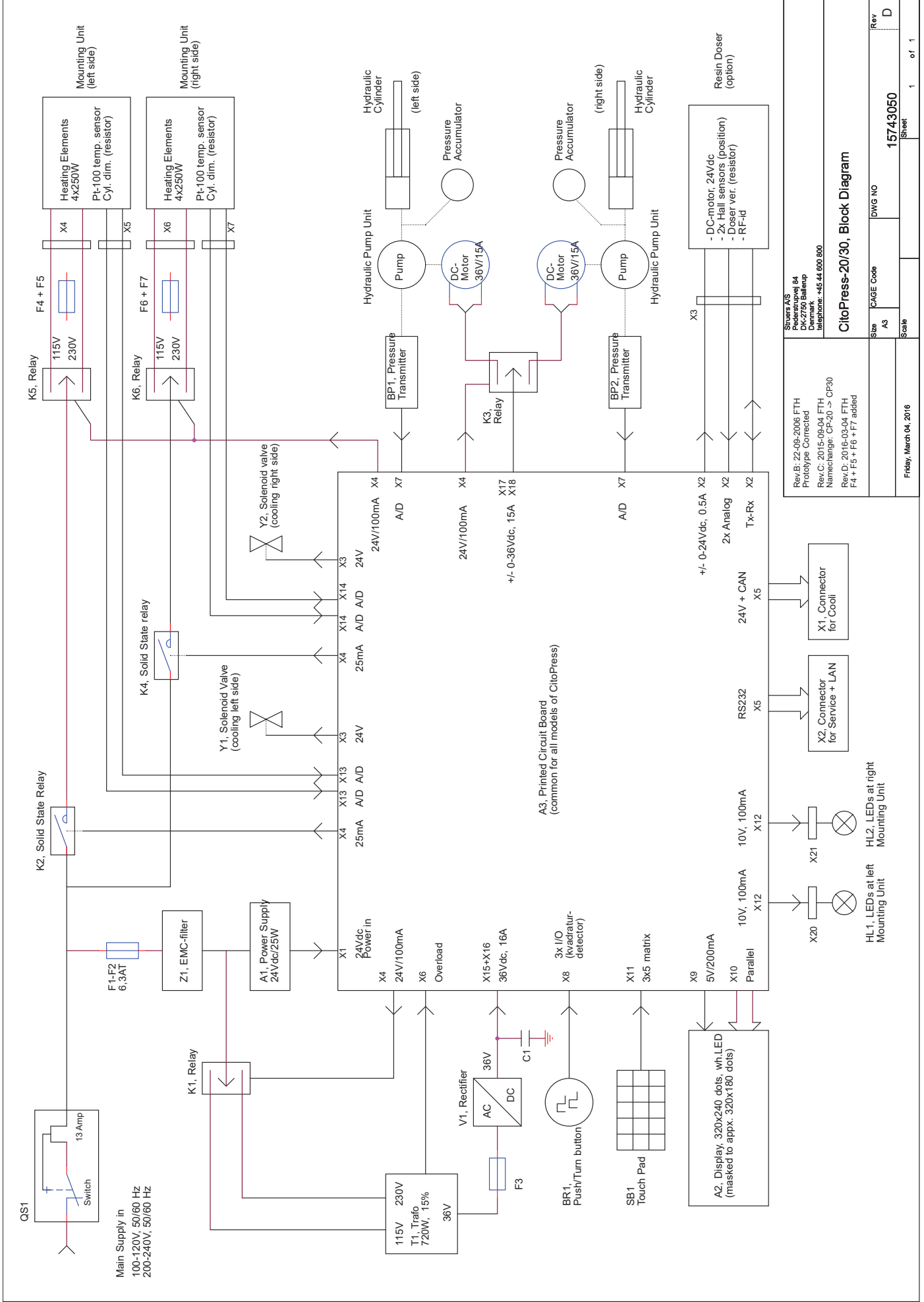

D	2019-03-22	Valve symbol changed. Vol. for accumulator added	JLI	2019-03-22	POP
A	2006-07-28		BMJ		
Rev	Crea. date yyyy-mm-dd	Revision description	Draw. Init	Appr. date yyyy-mm-dd	Appr. Init
F	<p>Struers Pederstrupvej 84 DK-2750 Ballerup Copenhagen Denmark Phone : +45 44600 800 Fax : +45 44600 804</p>	Material:	Scale: 1:5	Format: A4	Tolerance: DS/ISO 2768 - Weight : g
		ID:	Description: 15731000 Hydraulic diagram, CitoPress-1/-5/-10/-15	Sheet 1 of 1	Rev: D

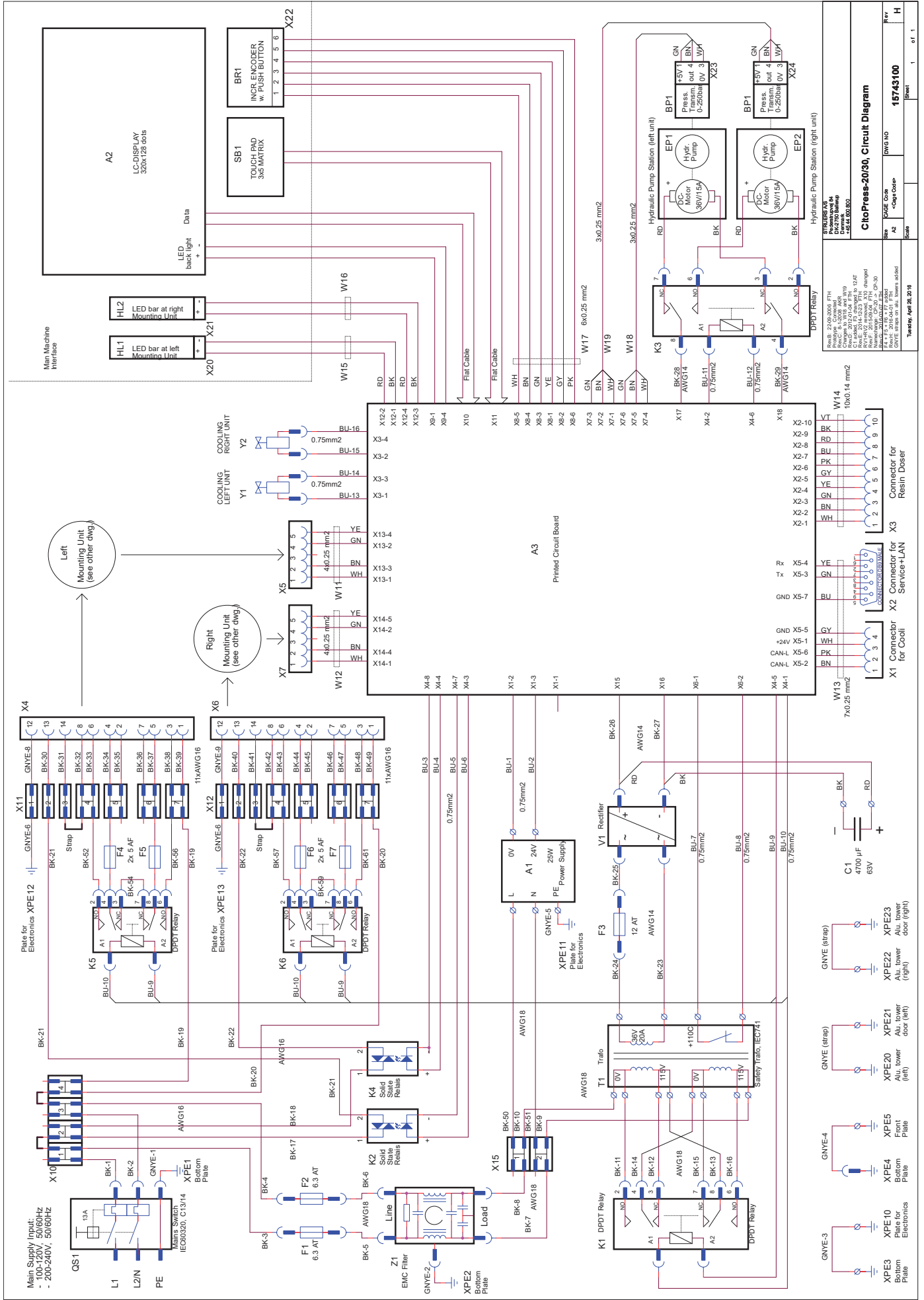

SIKS AS Pedersbovej 84 DK-2750 Ballerup Denmark Telephone: +45 44 680 800		CitoPress-20/30, Block Diagram	
Rev.B: 22-09-2006 FTH Prototype Corrected	Rev.C: 2015-09-04 FTH Namechange: CP-20 -> CP30	Rev.D: 2016-03-04 FTH F4 + F5 + F6 + F7 added	Rev D
Size A3	CAGE Code DWG NO 15743050	Sheet 1	of 1
Friday, March 04, 2016			

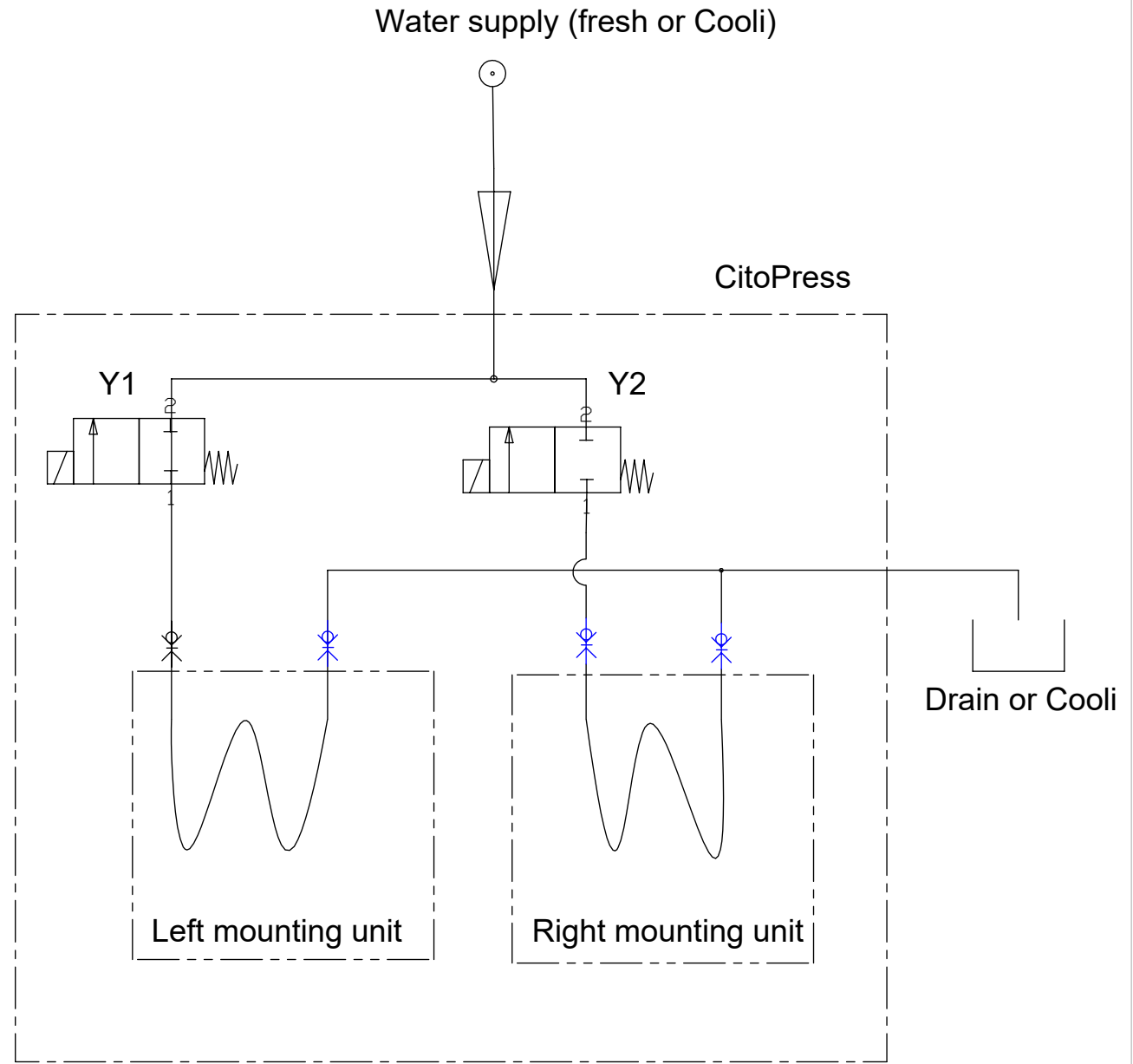



A	2018-10-05		JLI	2018-10-05	THF
Rev	Crea. date yyyy-mm-dd	Revision description	Draw. Init	Appr. date yyyy-mm-dd	Appr. Init
F	 Pederstrupvej 84 DK-2750 Ballerup Copenhagen Denmark Phone : +45 44600 800 Fax : +45 44600 804	Material:	Scale: 1:1	Format: A4	Tolerance: DS/ISO 2768 - Weight : g
		ID:	Description: 15741001 Water diagram	Sheet 1 of 1	Rev: A

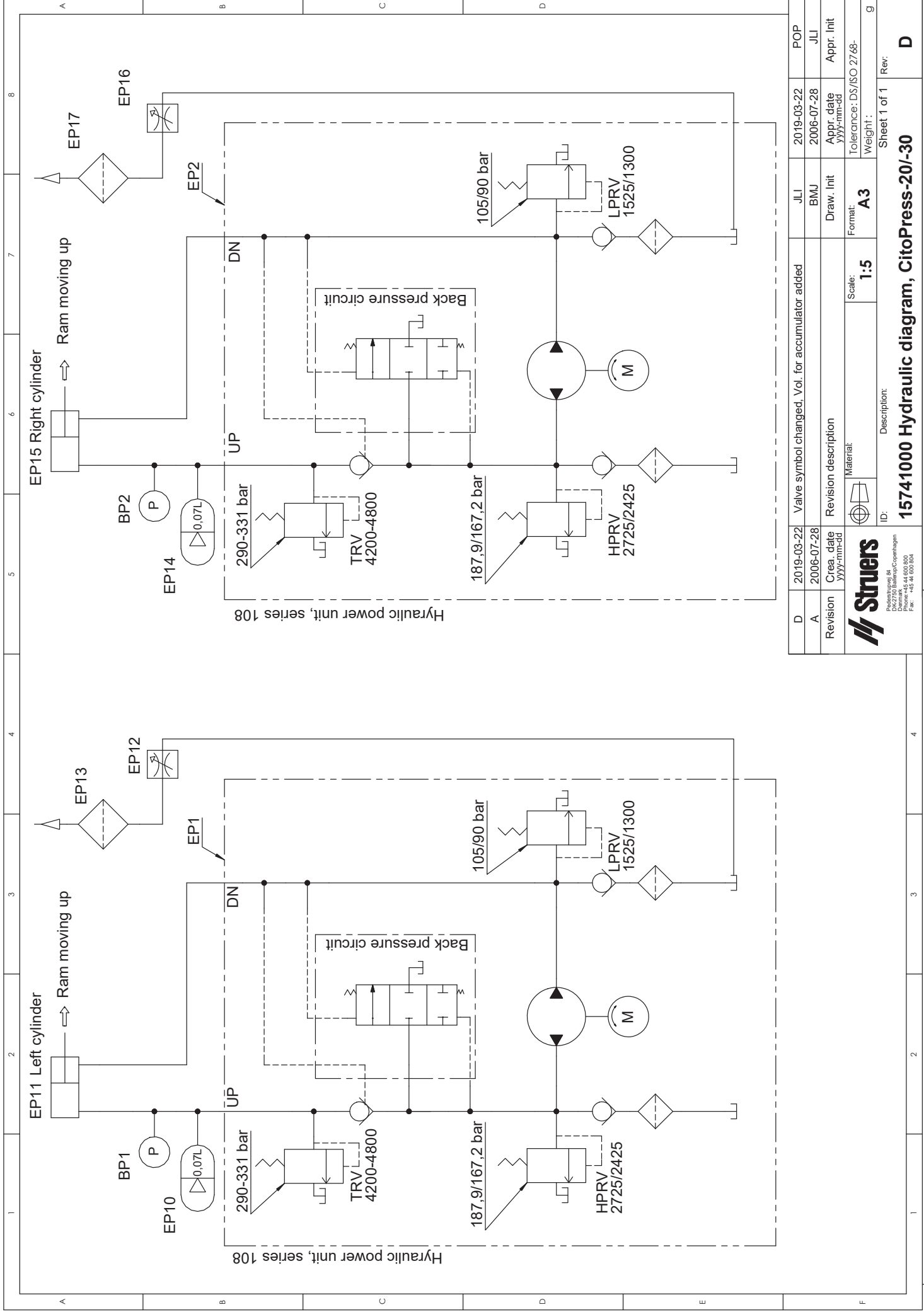

D	2019-03-22	Valve symbol changed. Vol. for accumulator added	JLI	2019-03-22	POP
A	2006-07-28		BMJ	2006-07-28	JLI
Revision	Crea. date	Revision description	Draw. Init	Appr. date	Appr. Init
	yyyy-mm-dd			yyyy-mm-dd	
		Material:	Format:	Tolerance: DS/ISO 2768-	
			Scale:	Weight:	
			1:5		
		ID:	Description:		
			Sheet 1 of 1		
			Rev: D		



15741000 Hydraulic diagram, CitoPress-20/-30

9. Kwestie prawne i przepisowe

FCC - Informacja

Urządzenie to zostało poddane testom, które potwierdziły jego zgodność z ograniczeniami przewidzianymi dla urządzeń cyfrowych Klasy A, zgodnie z Częścią 15 Zasad FCC. Ograniczenia te mają na celu zapewnienie rozsądnej ochrony przed szkodliwymi zakłóceniami, gdy sprzęt jest używany w środowisku komercyjnym. Urządzenie to wytwarza, wykorzystuje i może emitować energię w zakresie częstotliwości radiowych i, w przypadku instalacji i użytkowania niezgodnego z instrukcjami, może mieć szkodliwy wpływ na komunikację radiową. Eksploatacja tego urządzenia w obszarze mieszkalnym może powodować szkodliwe zakłócenia. W takim przypadku użytkownik będzie zobowiązany do usunięcia zakłóceń na własny koszt.

Zgodnie z częścią 15.21 przepisów FCC wszelkie zmiany lub modyfikacje tego produktu, które nie zostały wyraźnie zatwierdzone przez firmę Struers ApS, mogą powodować szkodliwe zakłócenia radiowe i unieważnić prawo użytkownika do korzystania z urządzenia.

10. Dane techniczne

Przedmiot		Dane techniczne	
		Metryczne/międzynarodowe	USA
Specyfikacja montażu			
Jednostki montażowe (opcja)	Średnica	25, 30, 40, 50 mm	1¼", 1½"
Kompresja	Siła na tłoczysku	50–350* bar w odstępach co 25 bar	725 - 5076* psi w odstępach co 363 psi
		 UWAGA W przypadku cylindrów o średnicy 50 mm maksymalne ciśnienie jest ograniczone do 250 barów / 3625 psi.	
Ogrzewanie (przy włączonym ciśnieniu)	Temperatura	120 / 150 / 180°C	248 / 302 / 356°F
	Czas	Zmienna, od 1 do 15 min	
Chłodzenie (przy włączonym ciśnieniu)	Czas	Zmienna, od 1 do 15 min	
	Stawka	Wysoka:	Pełny przepływ (4,8 l/min)
		Średnia:	20% pełnego przepływu (0,96 l/min)
		Niska:	3% pełnego przepływu (0,14 l/min)
Dozowanie (na podstawie opcjonalnego CitoDoser)		20-150%	
Dane fizyczne			
Doprowadzenie wody	Woda wodociągowa		
	Ciśnienie wody w kranie	1 - 6 bar	14,5 - 87 psi
	Wlot	średnica ¾"	średnica ¾"
	Wylot	10 mm śr.	0,4"
Zasilanie i zużycie energii elektrycznej	Napięcie/częstotliwość	200-240V / 50-60Hz	100-120V / 50-60Hz,
	Fazy zasilania	1-fazowe (N+L1+PE) lub 2-fazowe (L1+L2+PE)	
	Pobór mocy:	@200-240V / 50-60Hz	@100-120V / 50-60Hz,
	Praca jałowa	8W.	8W.
	Maks. (CitoPress-15)	1300W.	1300W.
	Maks. (CitoPress-30)	2300W.	1300W.
	Prąd (CitoPress-15)	5,6A	13A
	Prąd (CitoPress-30)	10A	13A
Wyłącznik różnicowoprądowy	Typ A, wymagane jest 30 mA (lub lepsze).		

CitoPress-15/-30
Instrukcja obsługi

Przedmiot		Dane techniczne	
		Metryczne/międzynarodowe	USA
Wymiary i waga	Szerokość (CitoPress-15)	480 mm	19"
	Szerokość (CitoPress-30)	550 mm	21`5"
	Głębokość	560 mm	22"
	Wysokość (zamontowana jednostka montażowa i zamknięcie górne)	450 mm	17,7"
	Wysokość (w tym CitoDoser)	550 mm	21,5"
	Masa (CitoPress-15)	34 kg	75 funtów
	Masa (CitoPress-30)	48 kg	106 funtów
	Masa (CitoDoser)	3,1 kg	7 funtów
Specyfikacje standardowe			
Standardy bezpieczeństwa	Patrz deklaracja zgodności		
Specyfikacje środowiskowe			
Poziomy hałasu ³	Praca jałowa	0 dB (A)	
	Poziom ciśnienia emisji dźwięku ważony A na stanowiskach pracy	LwA = 63 dB(A) (wartość zmierzona) K = 4 dB(A) Pomiary przeprowadzono zgodnie z normą EN ISO 11202	
Środowisko robocze	Temperatura (robocza):	5–40°C	40 –105°F
	Wilgotność	<85 % wilgotności względnej, bez kondensacji	
Warunki przechowywania	Temperatura	-25 – 55°C	-13 – 131°F
	Wilgotność	<95 % wilgotności względnej (bez kondensacji)	
Dane techniczne interfejsu			
Sterowanie	Pole dotykowe, pokrętko do obracania/wciskania		
Wyświetlacz LCD z białym podświetleniem LED	320x240 kropek		

³ Poziom hałas: Podane wartości są poziomami emisji i niekoniecznie są bezpiecznymi poziomami roboczymi. Chociaż istnieje korelacja między poziomem emisji i ekspozycją, nie można jej wiarygodnie wykorzystać do ustalenia, czy wymagane są dalsze środki ostrożności. Czynniki mające wpływ na rzeczywisty poziom narażenia pracowników obejmują charakterystykę pomieszczenia pracy, inne źródła hałasu itp., tj. liczbę maszyn i inne sąsiednie procesy. Dopuszczalny poziom narażenia może się także różnić w zależności od kraju. Informacje te umożliwią jednak użytkownikowi maszyny lepszą ocenę zagrożeń i ryzyka.

CitoPress, Lista kontrolna przed instalacją

Przeczytaj instrukcję instalacji w Instrukcji Obsługi
przed zainstalowaniem maszyny.

Wymagania dotyczące instalacji

- Stół: - nośność co najmniej 60 kg / 132 lbs

Wymagane akcesoria i materiały eksploatacyjne
(zamawiane oddzielnie)

Szczegółowe informacje na temat dostępnej oferty znajdują się w [Broszurze CitoPress](#) oraz [Broszurze mocowania na gorąco](#).

Zalecane

- Agregat chłodniczy z funkcją recyrkulacji

Specyfikacja skrzyni

CitoPress-5/- 15

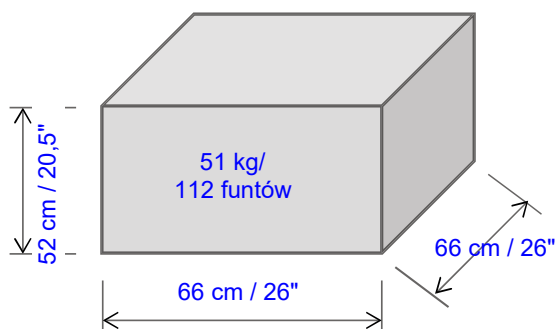

CitoPress-30

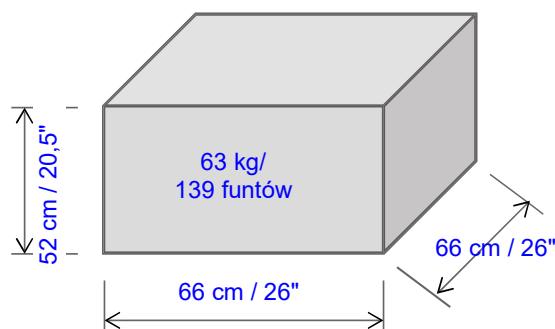

Lokalizacja

Maszynę należy umieścić blisko źródła zasilania.
Maszyna jest przeznaczona do umieszczenia na stole.
Stół musi mieć udźwig co najmniej 60 kg / 132 funtów.
Stół powinien mieć co najmniej 75 cm / 30" wysokości.

Przenoszenie, transport i przechowywanie

- Podnieś urządzenie CitoPress, trzymając je pod podstawą urządzenia, po lewej i prawej stronie.
- Podnieś maszynę na stół.
- Podnieś przednią część maszyny i ostrożnie przesuń ją na miejsce.
- Sprawdź, czy maszyna bezpiecznie spoczywa na wszystkich 4 gumowych nóżkach na stole.

Wymiary

	CitoPress-5/-15	CitoPress-30	CitoDoser
Szerokość:	48 cm / 19"	55 cm / 21,5"	22 cm / 9"
Głębokość:	56 cm / 22"	56 cm / 22"	55 cm / 22"
Wysokość: - Zainstalowana jednostka montażowa i osłona górna - W tym CitoDoser	45 cm / 17,7" 55 cm / 21,5"	45 cm / 17,7" 55 cm / 21,5"	11 cm / 4,3"
Waga:	34 kg / 75 funtów	48 kg / 106 funtów	3,1 kg / 7 funtów

Podstawa : CitoPress-5/-15

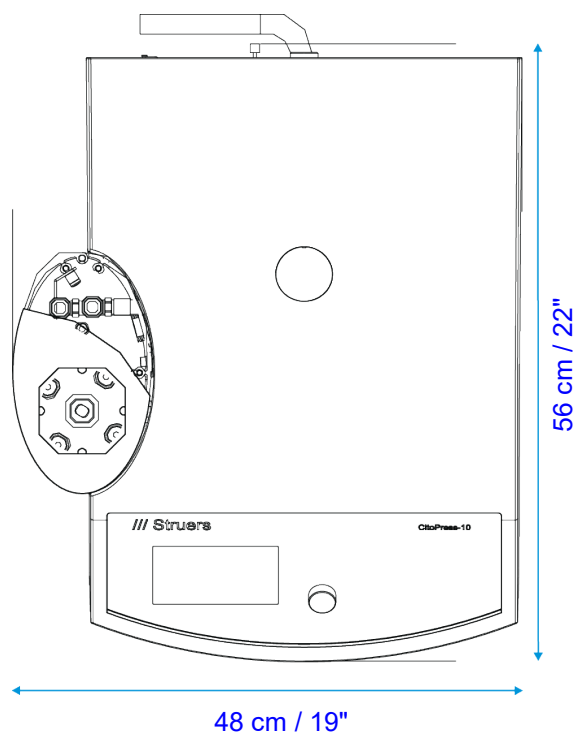

Podstawa :CitoPress-30

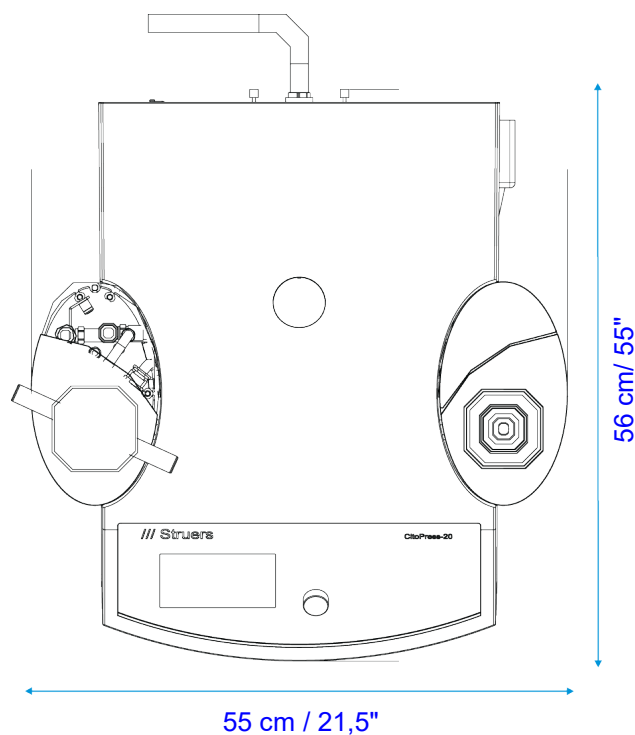

Zalecana przestrzeń

Przód: Zalecana przestrzeń z przodu: 100 cm / 40".

Tył: Maszynę można ustawić przy ścianie.

- Sprawdź, czy jest wystarczająco dużo miejsca za stołem na węże wlotowe i wylotowe. Około 10 cm / 4"

Boki:

- Sprawdź, czy z boku jest wystarczająco dużo miejsca, aby otworzyć drzwi wieży jednostki montażowej: minimum 20 cm / 8". (po *obu* stronach dla CitoPress-30).

W przypadku korzystania z CitoDoser należy pozostawić 22 x 55 cm / 9" x 22" miejsca na każdą jednostkę bazową CitoDoser.

Powyżej:

- Jeśli używasz CitoDoser, sprawdź, czy powyżej stołu znajduje się co najmniej 70 cm / 28 cali.

Zasilanie

Maszyna jest dostarczana z 3 rodzajami kabli zasilających (długość 2,5 m/8,2 stopy).
Gniazdo zasilania sieciowego musi być łatwo dostępne i umieszczone 0,6 m - 1,9 m (2½" - 6') nad poziomem podłoża. (Zalecany jest górny limit 1,7 m (5' 6")).

Zasilanie jednofazowe

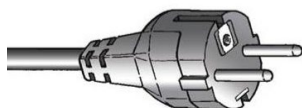

Wtyczka 2-stykowa (europejska Schuko) jest przeznaczona do stosowania na jednofazowych złączach.
Jeśli wtyczka dostarczana na tym kablu nie jest dopuszczona do użytku w danym kraju, należy ją wymienić na zatwierdzonej wtyczkę.

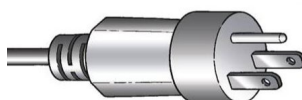

Wtyczka 3-stykowa (północnoamerykańska NEMA 5-15P) jest przeznaczona do stosowania na połączeniach jednofazowych.
Jeśli wtyczka dostarczana na tym kablu nie jest dopuszczona do użytku w danym kraju, należy ją wymienić na zatwierdzonej wtyczkę.

Zasilanie 2-fazowe

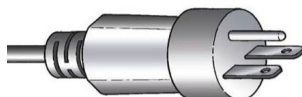

Wtyczka 3-stykowa (północnoamerykańska NEMA 6-15P) jest przeznaczona do stosowania na połączeniach 2-fazowych. (Kabel ten jest zalecany do stosowania z urządzeniem CitoPress-30).
Jeśli wtyczka dostarczana na tym kablu nie jest dopuszczona do użytku w danym kraju, należy ją wymienić na zatwierdzonej wtyczkę.

Stół elektryczny:

Napięcie / częstotliwość	100-120V / 50-60 Hz, 200-240 V / 50-60 Hz		
Wejście zasilania	Automatyczne wykrywanie i przełączenie 1-fazowe (N+L1+PE) lub 2-fazowe (L1+L2+PE) Instalacja elektryczna musi być zgodna z „Kategorią instalacji II”		
	CitoPress-5	CitoPress-15	CitoPress-30
Pobór mocy: Praca jałowa	8 W.	8 W.	8 W.
Maks. moc 100-120V 200-240V	1300 W. 1300 W.	1300 W. 1300 W.	1300 W. 2300 W.
Prąd, maks. 100-120V 200-240V	13 A 5,6 A	13 A 5,6 A	13 A 10 A
Wyłącznik różnicowoprądowy	typ A, wymagane jest 30 mA (lub lepsze).		

Doprowadzenie wody

Wymagane

Opcja

Maszyna jest dostarczana z wężem ciśnieniowym o długości 2 m / 6,5 cala do podłączenia maszyny do sieci wodociągowej.

Ciśnienie wody: 1 - 6 bar / 14.5 - 87 psi

Wąż w zestawie: średnica 3/4" x 2 m / 6,5" ze standardowym złączem.

Połączenie rurowe: brytyjski standardowy gwint rurowy 3/4"

Zaleca się jednak stosowanie urządzenia chłodzącego z funkcją recyrkulacji.

Szczegółowe informacje - patrz Akcesoria na stronie [6](#)

Wylot wody – odpływ

Wymagane

Opcja

Maszyna jest dostarczana z wężem spustowym o długości 2 m / 6,5 cala.

Upewnij się, że odpływ wody znajduje się poniżej poziomu urządzenia.

Sprężone powietrze

Wymagane

Opcja

Niewymagane.

Wyciąg

Wymagane

Opcja

Niewymagane.

Warunki otoczenia

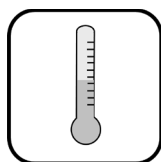

5-40 °C
40-105 °F



Maks. 95% WILGOTNOŚCI WZGLĘDNEJ

Akcesoria i materiały eksploatacyjne

Szczegółowe informacje na temat dostępnej oferty znajdują się w [Broszurze CitoPress](#) oraz [Broszurze mocowania na gorąco](#).

Agregat chłodniczy z funkcją recyrkulacji

Zalecane

Zalecany jest *System Chłodzenia Struers 7* ze zbiornikiem 50 l, małą pompą i Cooli-1. W przypadku intensywnego użytkowania zaleca się użycie *Systemu Chłodzenia Struers 5* ze zbiornikiem 100 l, małą pompą, Cooli-1 i workiem filtracyjnym.

Zalecane jest stosowanie materiałów eksploatacyjnych firmy Struers. Inne produkty (np. chłodziwa) mogą zawierać agresywne rozpuszczalniki, które rozpuszczają się np. uszczelki gumowe. Gwarancja nie obejmuje uszkodzonych części maszyny (np. uszczelek i drenów), gdzie uszkodzenie może być bezpośrednio związane z użyciem materiałów eksploatacyjnych innych niż firmy Struers.



Pederstrupvej 84
DK-2750 Ballerup
Dania